

HANAA!

SUOMALAINEN AUTOURHEILULEHTI

Tilaa Hanaa!

ja tiedät mitä kotimaisessa
autourheilussa tapahtuu

alk. **55 €**

sisältää
15 numeroa/vuosi
+ Hanaa-lehden digiarkisto



Tilaukset: hanaa.fi • info@hanaa.fi • 0400 245 459

JOKAMIEHENLUOKAN SÄÄNNÖT

1. Määritelmä

- 1.1. Tuomaristo

2. Radat

- 2.1. Turvallisuusmääräykset
- 2.2. Ratojen määräykset
- 2.2.1. Ratavalvontapisteeet
- 2.2.2. Ratavalvontapisteen suojaus
- 2.2.3. Ratavalvontapisteen henkilökunta
- 2.2.4. Rata-alueen yleisöalueet
- 2.2.5. Liputusjärjestelmät
- 2.3. Jäärata
- 2.4. Ratavarikko
- 2.5. Turvalippu
- 2.6. Kaistanvaihtoalue

3. Kilpailut

- 3.1. Jäsentenväliset kilpailut
- 3.2. Kansalliset kilpailut
- 3.3. Kilpailujen hakeminen
- 3.3.1. Kilpailuluvan hakeminen
- 3.4. Kilpailun suorittavat
- 3.5. Muu ajotapa
- 3.6. Pisteajo

4. Kilpailijan asiapaperit

- 4.1. JM-tutkintokortti
- 4.1.1. Debytanttikortti / debytanttitutkinto
- 4.2. Nuorten luokan kuljettajan huoltaja

5. Luokkajako, myyntivelvoite, ilmoittautumisasiat ja katsastus

- 5.1. Luokkajako
- 5.1.1. Myyntivelvoite
- 5.2. Ilmoittautuminen
- 5.3. Järjestäjän ilmoitus
- 5.4. Jälki-ilmoittautuminen
- 5.5. Auton vaihto ja katsastuskortin numero
- 5.5.1. Rikkoontuneen auton vaihto tai tästä syystä osallistumisen peruuttaminen
- 5.6. Kilpailunumerot
- 5.7. Katsastus
- 5.8. Ohjaajakokous/ohjaajainfo
- 5.9. Lopullinen osallistujaluettelo

6. Kilpailun kulku

- 6.1. Lähdön kokoontuminen ja lähtöön osallistuminen
- 6.2. Lähdön keräilyalueelta ja lähtöalueelta poisto

- 6.3. Lippulähetys
- 6.4. Valolähetys
- 6.4.1. Punainen valo sammuu
- 6.4.2. Vihreä valo syttyy
- 6.5. Vilppilähtö
- 6.6. Kaistanvaihto
- 6.7. Virheellinen ajo
- 6.8. Liputukset
- 6.9. Kilpailutapahtumavalvojat ja ajotapahtumien valvonta
- 6.10. Keskeytys punaisella lipulla
- 6.11. Keskeyttäminen
- 6.12. Lähdön päättyminen
- 6.13. Lähdön tulos
- 6.13.1. Vastalauseaika
- 6.14. Kaato, ympäriajo tai törmäys
- 6.15. Nousijat
- 6.16. Karsituminen
- 6.17. Park fermé
- 6.18. Auton lastaaminen
- 6.19. Liitolle toimitettavat paperit

7. Ostotarjousmenettely

- 7.1. Ostotarjous ja ostotarjousoikeus
- 7.1.1. Kilpailijat ja toimitsijat
- 7.1.2. Kilpailija
- 7.1.3. Toimitsija
- 7.1.4. Nuorten luokan huoltaja
- 7.2. Ostotarjouskuitti
- 7.3. Ostotarjouspaikka
- 7.4. Ostotarjousaika
- 7.5. Ostotarjousmenettely A
- 7.5.1. Ostotarjousmenettely B
- 7.6. Myyty auto ja auton hinta

8. Palkinnot

9. Jokamiehenluokan SM-säännöt

- 9.1. Yleinen JM-SM-kilpailu
- 9.2. Naisten JM-SM-kilpailu/Nuorten JM-SM-kilpailut
- 9.3. JM-SM-liigafinaali
- 9.4. JM-SM EVK

10. Jokamiehenluokan tekniset määräykset

- 10.1. Määritelmä
- 10.2. Sallitut muutokset ja lisäykset
- 10.2.1. Painot
- 10.2.2. Lisäpainot
- 10.3. Kori

- 10.3.1. Moottoritila
- 10.3.2. Ohjaamotila
- 10.3.3. Matkatavaratila
- 10.3.4. Ovet ja luukut
- 10.4. Lasipinnat
- 10.5. Turvallisuusvarusteet
- 10.5.1. Turvakehikko
- 10.5.2. Turvavyö
- 10.5.3. Ajoasut
- 10.5.4. Istuin
- 10.5.5. Nascar-verkko
- 10.6. Moottori
- 10.6.1. Vierasmoottorisääntö
- 10.7. Polttoainejärjestelmät ja polttoaine
- 10.8. Voimansiirto, akselistot ja pyöränripustus
- 10.9. Ohjauslaitteet
- 10.10. Jarrut
- 10.11. Levypyörät ja renkaat
- 10.11.1. Kesäkauden rengassääntö
- 10.11.2. Talvikauden rengassääntö
- 10.12. Sähköjärjestelmä
- 10.12.1. Valot
- 10.12.2. Muut sähkölaitteet
- 10.12.3. Päävirtakatkaisin
- 10.13. Katsastuskortti
- 10.14. Autojen sinetöinti ja avaus
- 10.15. Ympäristön suojelu

20. JM-Liigan säännöt

- 20.1. Säännöt
- 20.1.1. Osanotto
- 20.1.2. Ratavaatimus

- 20.2. Ilmoittautuminen ja edustuskelpoisuus
- 20.2.1. Ilmoittautuminen ja osallistumismaksujen maksaminen
- 20.2.2. Joukkueen kuljettajat
- 20.2.3. Joukkueen johtajat
- 20.3. Mainokset, värit ja numerot
- 20.3.1. Mainosmääräykset
- 20.3.2. Liigavärit
- 20.3.3. Kilpailunumerot
- 20.4. Joukkueiden liigapaperit
- 20.5. JM SM-liigan otteluohjelma
- 20.6. Ajokaaviot
- 20.7. Pistelasku
- 20.8. Kilpailun johtaminen
- 20.9. Tuomaristo
- 20.10. Järjestäjän informaatio
- 20.11. Ilmoittautuminen kilpailupaikalla ja esikat-sastus
- 20.12. Huoltoaika, siirtyminen ja toimenpiteet sunnuntaiaamuna
- 20.13. Puutteellisuudet ilmoittautuessa
- 20.14. Lähdön keräilyalue
- 20.15. Lähtöalue
- 20.16. Lähdön pituus
- 20.17. Kuljettajien käyttö
- 20.18. Uusittava lähtö
- 20.19. Tautot
- 20.20. Palkinnot
- 20.21. Ostotarjous
- 20.22. Liigatiedotteet
- 20.23. JM SM-Liiga kilpailun vastalausemaksu

1. Määritelmä

Jokamiehenluokan (JM) kilpailu on autojen nopeuskilpailu, joka ajetaan suljetulla maa-, maasto-, asfaltti- tai jääradalla, jäljempänä määritellyillä autoilla. Vähintään 2500kpl samanlaista autoa täytyy olla valmistettu 12 peräkkäisen kuukauden aikana. JM-kilpailuissa noudatetaan AKK:n JM-luokan sääntöjä sekä muilta osin nopeuskilpailujen yleisiä sääntöjä ja autourheilun yleisiä määräyksiä.

AKK:n virallisissa tiedotteissa julkaistaan muutokset ja täsmennykset kauden aikana. Kilpailun säännöt koostuvat edellä mainittujen lisäksi kilpailun säännöistä (kutsu, ohjaajainfo, tiedote), ja mahdollisesti julkaistavista lisämääräyksistä.

JM-kilpailun järjestäjällä ei ole oikeutta sääntömuutoksiin.

Kaikissa JM-luokissa autot ovat JM-säännön mukaisia ja myynti- ja ostotarjousmenettelyn alaisia.

Liiton (AKK) jäsenyhdistys on myöhemmin mainittuna seura.

1.1. Tuomaristo

JM-lajiryhmä nimeää tuomariston puheenjohtajat (TPJ) JM-kilpailuihin. Kilpailun tuomariston puheenjohtajiksi hyväksytään JM-lajiryhmän nimeämä ao. oikeuden omaava henkilö.

Henkilö ei voi toimia tuomariston puheenjohtajana edustamansa seuran kilpailuissa.

Kilpailun tuomariston jäsenten lukumäärä tulee olla pariton esimerkiksi tuomariston puheenjohtaja ja 2/4 tuomaria, suositellaan käytettävän neljää tuomaria. Käytettäessä kahta tuomaria pitää kilpailussa olla nimettyinä erillinen onnettomuuksien selvitysryhmän puheenjohtaja, jolla on voimassa oleva turvan tai nopeuden 1-tason päätoimitsijalisenssi. Tuomaristoon saa nimetä yhden järjestävän seuran toimitsijalisenssin omaavan edustajan silloin, kun käytetään neljää (4) tuomaria.

Kilpailun tuomaristolla on oikeus langettaa sanktio kilpailijalle sääntöjen rikkomisesta, joka voidaan laittaa täytäntöön kilpailupaikalla, jos kilpailija sen allekirjoituksestaan hyväksyy.

Tuomaristolla tulee olla sihteeri, jolla voi olla myös muita tehtäviä.

2. Radat

2.1. Turvallisuusmääräykset

JM-kilpailut suoritetaan radalla, jolle JM-radantarkastaja on tehnyt radantarkastuksen. Radantarkastus on voimassa radantarkastuspäivästä eteenpäin kuluva vuosi sekä seuraavat kolme (3) kalenterivuotta. Lisäksi tehdään turvatarkastus, jossa määritetään kilpailun turvallisuuden vähimmäisvaatimukset. Poliisin ja pelastusviranomaisen voi pyytää mukaan tarkastukseen ja heiltä voi pyytää lausuntoja aiheesta, lain mukaan heidän ei tarvitse osallistua tarkastukseen. Turvatarkastus on voimassa saman ajan kuin radantarkastus ellei turvatarkastuspöytäkirjassa toisin määrätä. Radantarkastuspöytäkirja ja turvatarkastuspöytäkirja on esitettävä aina alkuperäisinä kilpailun tuomaristolle. Radantarkastuspapereihin kuuluu lisäksi JM-radanseurantakortti, joka on alkuperäisenä liitteenä radantarkastuspöytäkirjassa. Tuomariston puheenjohtaja kuittaa päiväyksellä ja al-lekirjoituksellaan jokaisessa kilpailussa radan seuranta-kortin, sekä merkitsee siihen tarvittavat korjauskehoitukset. Korjauskehoituksen velvoitteiden suorittamisen tarkastaa ja hyväksyy joko JM-radantarkastaja tai radalla ajettavan seuraavan kilpailun JM-tuomariston puheenjohtaja.

JM-kilpailussa tulee olla vähintään seuraavat pelastustoiminnan valmiudet. Kilpailupaikalla on oltava tarkoitukseen soveltuva ja arvioituu riskiin nähden riittävä ensihoitoyksikkö asianmukaisine henkilöstöineen ja varusteineen. Ensihoitoyksikön tulee olla luvanvaraisen toimijan tarkastettu yksikkö.

Lisäksi kilpailupaikalla on oltava ensivasteyksikkö (EVA-auto), jossa on arvioidun riskin mukaisesti riittävä määrä koulutuksen saaneita henkilöitä. Ajoneuvon on oltava kilpailijoiden, toimitsijoiden tai yleisön mahdollisten loukaantumistapausten varalta ensiapuun sekä raivaukseen sopiva. Varustuksena tulee olla arvioidun riskin mukaisesti riittävä määrä ensiapu-, palosammutus- ja raivausvälineistöä.

Kilpailun järjestäjän on perehdytettävä ensihoidosta vastaava ensihoito- ja pelastushenkilöstö kilpa-autojen turvalaitteisiin ja pelastamisen kannalta oleelliseen tekniikkaan.

Ratavalvontapisteiden läheisyyteen, varikolle sekä lähtöpaikalle on sijoitettava riittävä alkusammutuskalusto (vähintään 6 kg sammutin) sekä ratavalvontapisteiden läheisyyteen lisäksi tarvittavia raivausvälineitä kilpailun turvasuunnitelman mukaisesti. Myös näitä käyttävä henkilöstö sekä ensiaputoimintaa hoitava henkilöstö on sijoitettava radan varteen turvatarkastuksen mukaisesti siten, että he pääsevät mahdollisimman nopeasti tapahtumapaikalle.

Tarkemmat ehdot ja määräykset näkyvät jokaisen radan voimassaolevasta turvatarkastuspöytäkirjasta.

2.2. Ratojen määräykset

Rata muodostuu ympäri ajettavasta kiinteästi merkitystä reitistä. Radan tulee sisältää sekä kurvi- että suo-

raosuksia niin, että radalla ajettaessa nopeudet eivät nouse liian suuriksi (suositus maksimi 100 km/h). Rata voi olla pinnaltaan vaihteleva (kestopinnoite / sora). kuitenkin niin, että radan pintamateriaalin on oltava radan koko leveydeltä sama. Radan pintamateriaalin tulisi olla mahdollisimman hyvin kulutusta kestävä ja sisältää mahdollisimman vähän irtoavaa karkeaa materiaalia. Radan suositeltu enimmäispituus on 1200 metriä.

Radalla tulee olla vähintään kahden (2) metrin / auto levyinen lähtöalue. Lähtöalue pitää olla kestopäällystetty koko leveydeltään vähintään kymmenen (10) metrin matkalta. Radan tulee jatkua lähtöalueen levyisenä myös läpi ensimmäisen kaarteen, muilta osin radan leveyden tulee olla vähintään 1,5 m/auto.

2.2.1. Ratavalvontapisteet

Ratavalvontapisteet on numeroitava kilpailijoiden saapumissuunnasta lukien nousevassa järjestyksessä 66 cm leveillä ja 100 cm korkeilla oranssi- tai valkeapohjaisilla levyillä (talvikaudella oranssi pohja). Numerot ovat mustat, korkeus 70 cm, viivaleveys 10 cm, yläreunassa 10 cm ja alareunassa 20 cm vapaata. Numeroinnin on oltava paikallaan kilpailupäivän aamuna. Ratavalvontapisteessä voidaan käyttää lippujen tilalla tai lisäksi myös merkinantovaloa. Valomerkinantolaitteiden koko ja sijoitus tulee hyväksyttävä radantarkastajalla radantarkastuksen yhteydessä. Valo ei korvaa ratavalvontapisteiden henkilökuntaa. Mikäli olosuhteet tai turvallisuus vaatii pelkän merkinantovalon käyttöä ratavalvontapisteessä, tekevät siitä päätöksen kilpailun järjestäjä sekä tuomariston puheenjohtaja yhdessä. Tästä pitää olla maininta kilpailun säännöissä tai ilmoitustaululla.

2.2.2. Ratavalvontapisteiden suojaus

Ratavalvontapisteet sekä muut rata-alueen toimitsijoiden toimipisteet on sijoitettava ja suojattava siten, ettei niissä oleville toimitsijoille aiheudu kilpailun kulussa vaaraa. Ratavalvontapisteiden suojaus tulee tehdä riittävällä kiinteällä esteellä, joka on riittävän vahva auton pysäyttämiseen. Se estää tai ohjaa auton ohvi ratavalvontapisteestä. Suositellaan käytettäväksi turvakaidetta ja/tai turvahiekkaa suojauksessa. Ratavalvontapisteiden läheisyydessä tulee olla selkeästi merkitty turvalliseksi määritelty paikka, jossa toimitsijoiden tulee olla, kun pisteellä ei ole liputettavaa toimintaa. Ratavalvontapisteelle siirryttään vasta silloin, kun pisteen alueella tapahtuu liputettavaa toimintaa. Ratavalvontapisteiden poistumisreitit tulee olla täysin esteetön.

2.2.3. Ratavalvontapisteiden henkilökunta

Ratavalvontapisteissä toimivat liputushenkilöt, joiden tehtävänä on hoitaa liputustoiminta. Tarvittaessa he osallistuvat myös pelastus- ja raivaustöihin. Ratavalvontapisteeseen pitää olla radioyhteys kilpailun johdosta koko kilpailun ajan. Ratavalvontapisteiden liputushenkilöillä tulee olla huomioliivit päällä. Liputushenkilön tulee olla vähintään 15-vuotias. Suositellaan, että lipu-

tushenkilöllä on vähintään voimassa oleva perustoitmissijalisenssi, JM tutkinto, JM-debytanttikortti tai rataleimatutkinto.

2.2.4. Rata-alueen yleisöalueet

Rata-alueella sijaitsevat yleisöalueet on merkittävä ja rajattava selkeästi ja ne on sijoitettava ja suojattava niin, että niissä oleskeleville katselijoille ei aiheudu vaaraa. Kilpailun järjestäjä on välittömästi velvollinen keskeyttämään kilpailun, mikäli yleisön tai toimihenkilöiden havaitaan sijaitsevan vaarallisessa paikassa.

2.2.5. Liputusjärjestelmät

Kesäkaudella on käytössä yksilippujärjestelmä. Talvella ajettavissa kilpailuissa käytetään kaksilippujärjestelmää. Kesäkaudella huonojen olosuhteiden vallitessa voidaan kilpailussa käyttää kaksilippujärjestelmää.

2.3. Jäärata

Jääradan pituussuositus on enintään 1200 m. Jääradan leveyttä koskevat samat määräykset kuin kesäkauden JM-ratoja. Jääradalla on yksilippujärjestelmän käyttö kielletty, poikkeuksena lyhyen radan speedway-tyyppinen kilpailu.

Jääradoilla (ei koske maalle jäädytettyä rataa) riittää radan turvatarkastus. Turvatarkastuksen tekee JM radantarkastaja ja paikalla on oltava myös järjestäjän edustajina kilpailunjohtaja sekä turvapäällikkö. Poliisin ja pelastusviranomaisen voi pyytää mukaan tarkastukseen ja heiltä voi pyytää lausuntoja aiheesta, lain mukaan heidän ei tarvitse osallistua tarkastukseen.

Jääradan tulee olla muodoltaan vaihteleva ja kaarteita tulee olla molempiin suuntiin. Rata on pidettävä hyvin aurattuna ja puhdistettuna. Reunavalleihin on laitettava havuja tai vastaavia reunavallien näkyvyyden parantamiseksi.

Jään laatuun tulee kiinnittää erityistä huomiota. Minimipaksuutena voidaan pitää 30 cm teräsjäätä, 40 cm teräsjää on turvallinen kilpailun järjestämiseksi. Varikot ja yleisöalueet on suunniteltava turvallisiksi sekä riit-

tävän laajoiksi, jotta painojakauma jakautuu tarpeeksi laajalle alueelle.

Lämmitysrata on pakollinen ja siellä tapahtuva liikennöinti on yksisuuntainen. Radalla tulee olla jatkuva valvonta. Kuljettajien tulee käyttää sääntöjen mukaisia ajovarusteita lämmitysradalla ajessaan.

2.4. Ratavarikko

JM-kilpailussa ei käytetä ratavarikkoa.

2.5. Turvalippu

Turvalippu toimii kilpailun johdon alaisuudessa. Järjestäjän on varattava radan keskeiseltä alueelta, yleensä kilpailun johtotorni, paikka oranssin väriselle turvalipulle. Turvalipun tulee näkyä kilpailun johdolle, lähettäjälle, lähdön järjestäjille sekä lähtöalueella oleville kilpailijoille. Mikäli näkemäesteitä on, käytetään tarvittaessa aputurvalippua.

Turvalippu nousee, kun kilpailun johto suorittaa radan avauskierrosta ja laskee, kun ensimmäinen kilpailulähtö voi tapahtua. Jatkossa turvalippu nousee, kun ajettava lähtö on lakannut kilpailusta ja laskee, kun seuraava lähtö voi tapahtua. Kun kilpailun viimeinen lähtö on lakannut kilpailusta, laittaa järjestäjä turvalipun näkyvään ennakkoon ilmoitettuun paikkaan osoittamaan lastauskiellon voimassaoloa. Turvalippu voidaan korvata turvavalolla, mikäli se on radantarkastuksessa hyväksytty.

2.6. Kaistanvaihtoalue

Maa- ja asfalttiradoilla kaistanvaihtoalueella on käytössä olevien ratojen rajat merkittävä näkyvästi lähtöviivasta eteenpäin, kaistanvaihtoalueen päättymiseen asti.

3. Kilpailut

3.1. Jäsentenväliset kilpailut

Jäsentenväliset kilpailut ovat suljettuja kilpailuita ja sallittuja vain järjestävän seuran jäsenille joiden vuotuinen kilpailijalisenssi on järjestävän seuran nimissä.

Seuran jäsen, jolla ei ole luokkaan ajamaan oikeutamaa kilpailulisenssiä ja jolta AKK ei ole sitä pidättänyt tai evännyt, voi osallistua kilpailuun myös kilpailukohtaisella tutustumislisenssillä, joita on lunastettavissa kilpailupaikalla.

Auton myynti jäsentenvälisissä kilpailuissa ei ole pakollista. Tutkintovaatimukset eivät ole pakollisia.

Nuorten luokan kilpailijalla ei tarvitse olla sääntöjen mukaista huoltajaa.

Kilpailussa on oltava riittävät valmiudet pelastustointintaan.

Kilpailijoilla tulee olla sääntökirjan edellyttämät ajovarusteet.

Suljetussa kilpailussa pääsymaksun kerääminen yleisöltä on kielletty.

Kilpailusta on tehtävä kilpailulupa anomus kitiin ja tämän jälkeen ilmoitettava lajipäällikölle viimeistään viikkoa ennen kilpailua.

3.2. Kansalliset kilpailut

Kansalliset kilpailut ovat vahvistetussa kilpailukalenterissa olevia kilpailuja. Kilpailut ovat tarkoitettu AKK:n kilpailulisenssin sekä tarvittavien tutkintojen omaaville kilpailijoille.

Kilpailun järjestämiseen tarvitaan AKK:n lupa.

Kilpailukutsuna tulee käyttää sääntökirjan JM-säännöissä olevaa (3.3.1.), säännöt täyttävää kutsua.

3.3. Kilpailujen hakeminen

Kilpailut on haettava AKK:n kilpailukalenteriin AKK:n ilmoittamien ohjeiden ja määräaikojen puitteissa.

Katso kilpailujen hakeminen sääntökirjan yleisestä osasta.

Samana päivänä ei saa olla JM-kilpailua/luokkaa 250 km ajomatkan päässä toisistaan.

Mikäli kilpailua haetaan muualle kuin omalle alueelle, tulee tästä pyytää lausunto ao. alueen aluevaltuustolta.

Kansallisten kilpailujen "liukuva kalenterihaku" ja päivämäärän muutokset on mahdollista runkokalenteriin valmistuttua.

Kilpailukalenteriin alun perin haetut kilpailut ovat päivämäärien suhteen ensisijaisia kilpailukalenteria tehtäessä ja muutettaessa. Muutettaessa kilpailun päivämäärää tai haettaessa liukuvankalenterihauun yhteydessä kilpailua, pitää ajomatka toiseen samanaikaiseen kilpailuun olla vähintään 250 km. Jos ajomatka on alle 250 km pitää saada suostumus kalenterissa jo olevan kilpailun järjestäjältä.

Nämä kalenterihakemukset käsitellään yksittäistapauksina ao. lajipäällikön/lajiryhmän toimesta.

Jokamiehenluokan SM-kilpailuja haetaan ylivuotisiin. Hakumenettelystä tiedotetaan erikseen.

Talvikauden (1.1.–31.3.) kansallisia JM-kilpailuja saa hakea kilpailukalenteriin myös lyhyellä hakuajalla, kuitenkin vähintään yksi (1) kuukausi ennen kilpailupäivää. Kilpailujen lupamaksu on kansallisen kilpailun lupamaksu ilman korotuksia.

3.3.1. Kilpailuluvan hakeminen

Kilpailulupahakemus on tehtävä käyttäen AKK:n tätä tarkoitusta varten julkaisemaa lomaketta.

Kilpailulupahakemus tulee olla AKK:ssa viimeistään 30 vrk ennen kalenteriin merkittyä kilpailupäivää, SM-kilpailut kaksi (2) kk ennen.

Hakemukseen kuuluu sääntöluonnos (kutsu), kilpailulupahakemus ja hakijan edellisen JM-kilpailun TPJ:n raportti. Hakemus toimitetaan -> TPJ -> liitto. Hakemus liitteineen tulee toimittaa sähköpostitse.

Kilpailukutsussa on oltava vähintään seuraavat tiedot:

Järjestävä seura:

Kilpailun nimi:

Päivämäärät ja kilpailun alkamisajat:

Radan nimi ja paikkakunta:

Kilpailun arvo:

AKK:n lupanumero:

Ajettavat luokat:

Ajojärjestys:

Yhteyshenkilö/t:

Tuomaristo:

- tuomariston puheenjohtaja, paikkakunta

- tuomarit, paikkakunta

Päätoimihenkilöt ja puhelinnumerot:

- kilpailun johtaja(t)

- turvallisuuspäällikkö

- kilpailun sihteeri

- lippupisteiden päällikkö

- katsastuspäällikkö

Ilmoittautuminen:

- kilpailutoimisto ja puhelinnumero

- ilmoittautumisen päättymisen KITI-järjestelmään

- karsintaperusteet

- osanottajamäärä luokittain, jos rajoitettu

- osanottomaksut

Ajotapa:

Rata:

- monellako autolla ajetaan

- pituus

- päällyste

Palkinnot:

- laatu

- määrä luokittain

Erytysmääräykset:

Materiaalipankista löytyy valmis sääntö-/kutsupohja JM-kilpailuun.

3.4. Kilpailun suorittavat

Kilpailu suoritetaan pudotusajona. Kilpailu ajetaan jär-

jestäjän julkaiseman ajokaavion mukaisesti. Ajokaavioissa käytetään lähdistä nimityksiä seuraavassa järjestyksessä; alkuerä, keräilyerä, välierä, semifinaali, sijoituserä ja finaali.

Lähdöt tapahtuvat aina yhdestä rivistä.

Lähdön tuloksen perusteella kilpailijat sijoitetaan ajokaaviossa sen sijoituskaavion mukaisesti seuraaviin lähtöihin.

Ajokaavion ja sijoituskaavion mukaisesti kilpailijat myös karsiutuvat jatkosta tuloksensa perusteella Kilpailijan tulos määräytyy kohdan 6.13. mukaisesti. Jokaiselle kilpailijalle on kaikissa luokissa järjestettävä mahdollisuus osallistua vähintään kahteen (2)

lähtöön kuitenkin liputukset huomioiden. Myös useampipäiväisissä luokissa jatkoon päässeille kilpailijoille on järjestettävä mahdollisuus seuraavana kilpailupäivänä osallistua vähintään kahteen (2) lähtöön kuitenkin liputukset huomioiden.

Jos kilpailussa ajetaan enemmän kuin yksi yleinen luokka, ja johon osallistumista on rajoitettu vetotavan tai iän mukaan. Tässä luokassa ajokaavion voi laatia siten, että karsintaa tapahtuu jo alkueristä lähtien. Kilpailulähtöjen pituus on finaaleissa oltava yli kaksi

kierrosta, tai kuitenkin vähintään 1800m. Muissa lähdistöissä järjestäjän harkinnan mukaisesti. Kilpailu huipentuu finaali lähtöihin.

3.5. Muu ajotapa

AKK voi myöntää luvan myös muunlaiselle ajotavalle kuin pudotusajolle tai kokeilukilpailuksi luonnehdittavalle kilpailulle.

Kokeilukilpailusta on tuomariston puheenjohtajan tehtävä aina erillinen raportti liitolle.

Muuta ajotapaa käytettäessä on esitettävä selvä ajotapa kilpailun kutsussa.

3.6. Pisteajo

Kilpailun järjestäjä voi halutessaan ajattaa kilpailun alkuerät pisteajona. Alkuerien määrä on järjestäjän päätettävissä.

Tasapiste tilanteessa ajetaan tarvittaessa erotusajot.

Mahdolliset semifinaalit ajetaan pudotusajona.

Finaalit ajettava pudotusajoina.

Ajotapa on ilmoitettava kilpailun säännöissä tai viimeistään kilpailijatiedotteessa.

4. Kilpailijan asiapaperit

Kilpailijoita vaaditaan kilpailijalisenssi (vähintään kansallinen lisenssi), johon sisältyy tapaturmavakuutus.

Kilpailulisenssi on oltava voimassa ilmoittautumishetkellä.

Kaikissa luokissa vaaditaan lisäksi voimassaoleva JM-tutkinto, JM-debytanttikortti tai rataleimatutkinto. Nopeuden 1-tason päätoimitsijalisenssi vastaa JM-tutkintoa.

Kilpailijoilla tulee olla kilpailupaikalla ilmoittautuessa esittää kuvallinen henkilökortti, joita ovat virallinen poliisin myöntämä henkilökortti, passi, ajokortti tai kuvallinen kelakortti.

Autoa varten tarvitaan kaikissa luokissa autokohtainen katsastuskortti.

Katsastuskortin puuttuminen kilpailupaikalla on este kilpailuun osallistumiselle.

4.1. JM-tutkintokortti

JM-tutkinnon voi suorittaa henkilö, joka on liittoon kuuluvan seuran jäsen.

JM-tutkinnon voi suorittaa aikaisintaan sinä vuonna kun täyttää 15-vuotta. JM-debytanttikortti on voimassa 2 vuotta suorituspäivämäärästä lähtien.

JM-tutkinto on voimassa 5 vuotta suorituspäivästä lähtien.

JM-tutkinto kirjataan KITiin henkilön omiin tietoihin ja sen voimassaolo näkyy henkilökohtaisissa tiedoissa KITi-järjestelmässä, sekä KITi-otteessa.

(JM-tutkintokoulutukset löytyvät liiton tutkintokalenterista, josta löytyy myös tutkintoihin ilmoittautumisen ohjeet)

4.1.1. Debytanttikortti /debytanttitutkinto

Jos JM- tutkintoon ilmoittautuvalla/osallistuvalla alle 18-vuotiaalla henkilöllä ei ole vähintään B- luokan voi-

massa olevaa ajokorttia, ilmoittautuu hän JM-debytanttitutkintoon ja hän on JM-debytantti eli "kokeilas". Tämä tarkoittaa sitä, että JM-tutkinnon läpäistyään hänelle kirjataan JM-debytanttikortti KITi-järjestelmään ja tutkintokouluttaja antaa hänelle tutkinnon jälkeen debytanttikortin. Korttiin hänen tulee kerätä 3 hyväksyttyä ajosuoritusta saadakseen JM-tutkinnon täysiaikaisesti (5v.) voimaan. Merkinnät hyväksytyistä suorituksista korttiin tekee kilpailun tuomariston puheenjohtaja kilpailupaikalla. Kolmannen hyväksytyyn suorituksen jälkeen tuomariston puheenjohtaja kirjaa suoritukset raporttiinsa ja lähettää tiedot lajipäällikölle, joka merkitsee JM-tutkinnon voimaan KITi-järjestelmään. Jos debytanttikortin voimassaoloaikana suorittaa vähintään B-luokan ajokortin, tulee JM-tutkinto tällöin voimaan, kun todistaa lajipäällikölle ajokortin voimassaolon. Todisteenä käy mm. skannattu ajokortti sähköpostin liitteenä.

- Alle 18-vuotiaan on pyydettyä esitettävä voimassa oleva, vaaditun tason ajokortti tutkinnossa.

- Ensimmäistä kertaa JM-tutkinnon suorittavan täysikäisen henkilön, joka ei omaa vaadittavaa ajokorttia, suositellaan ilmoittautuvan debytantiksi, debytanttitutkintoon.

4.2. Nuorten luokan kuljettajan huoltaja

Nuorten luokan kilpailijalla tulee olla sekä mainittuna ilmoittautumiskaavakkeessa että läsnä ilmoittautuessa kilpailupaikalla, 18 vuotta täyttänyt vastuullinen huoltaja, jolla on voimassaoleva huoltaja/mekaanikkolisenssi tai JM-luokaan oikeuttava kilpailijalisenssi.

Nuorten luokan huoltaja ei saa olla kilpailussa toimitsijana.

Yksi huoltaja voi toimia huoltajana vain yhdelle nuorten luokan kuljettajalle samassa kilpailussa.

5. Luokkajako, myyntivelvoite, ilmoittautumisasiat ja katsastus

5.1. Luokkajako

Jokamiehenluokassa on kolme perusluokkaa;

1. Nuoret
2. Naiset
3. Yleinen

Perusluokat voivat jakautua erillisiin luokkiin, kuten esimerkiksi evk-luokka (Etuvetoiset ja kardaani autojen luokka). Luokkia voi ajaa limittäin, jos siitä on maininta kilpailun säännöissä. Nuorten ja naisten luokka voidaan ajaa yhdistettynä, jos siitä on maininta kilpailun säännöissä. Nuorten luokkaan voi osallistua sillä kilpailukaudella, kun kyseinen henkilö täyttää 15 vuotta. Yleisessä luokassa vaaditaan vähintään 18 vuoden ikä. Yleiseen luokkaan on siirryttävä, kun täyttää 18 vuotta. Senioriluokkaan saa osallistua aikaisintaan täytettyään 50 vuotta. Kilpailun alkaessa on yleiseen- tai seniori-luokkaan tarvittava ikä oltava täynnä. Alle 18v. tytöt voivat osallistua naisten ja nuorten luokkaan, jos luokat ajetaan kilpailussa eri päivinä.

Nro	Luokan nimi	Min. ikä	Maks. ikä
1	JM-Naiset	15*	
2	JM-Naiset EVK	15*	
3	JM-Nuoret	15*	18
4	JM-Nuoret EVK	15*	18
5	JM-Nuoret ja Naiset	15*	
6	JM-Seniorit	50	
7	JM-Yleinen	18	
8	JM-Yleinen EVK	18	

* Sen vuoden alusta, kun 15v. ikä täyttyy.

Suosittelaaan, että kilpailussa on yhtenä kilpailupäivänä enintään kolme (3) luokkaa. Jos luokkia ajetaan limittäin, voi luokkien määrä ylittyä tästä.

5.1.1. Myyntivelvoite

JM-luokissa auton hinta on 2000 euroa.

Ilmoittautuessaan JM-kilpailuun tai JM-luokkaan kilpailija sitoutuu samalla myymään autonsa siitä ostotarjouksen tehneelle ostotarjousmenettelyn kuluessa. Kaikki autot, jolle järjestäjä on osoittanut paikan ajaa, ovat myyntivelvoitteen alaisia ostotarjousmenettelyssä.

5.2. Ilmoittautuminen

Kilpailijan tulee ilmoittautua kilpailuihin KITI-järjestelmän kautta, jolloin järjestelmä tarkastaa kilpailuun ilmoittautujan/ilmoittautujien lisenssi- ja tutkintotiedot.

Hyväksymällä (sähköinen) ilmoittautumistietonsa KITI-järjestelmässä, katsotaan kilpailijan ja hänen mahdollisen huoltajansa sitoutuneen ao. kilpailun ja AKK:n sääntöihin sekä osallistumaan kilpailuun omalla vastuullaan. Muunlainen ilmoittautuminen tapahtuu ilmoittajan vastuulla.

Puutteellisesti täytetyt ilmoittautumiset ovat ensimmäinen karsintaperuste, mikäli karsintaa ilmoittautuneista joudutaan suorittamaan.

Osanottomaksu on kaikissa luokissa vapaasti järjestäjän määrättävissä, suositellaan sen olevan 40 euroa/luokka. Jos kilpailija ajaa useammassa luokassa, suositellaan osanottomaksua silloin alemmaksi.

Osanottomaksut peritään ilmoittautumisen yhteydessä kilpailutoimistossa, ellei kilpailukutsussa ole muuta mainittu.

Osanottomaksu on luokkakohtainen. Mikäli sama auto tai sama kuljettaja ajaa eri luokissa, suoritetaan jokaisesta eri osanottomaksut

Kilpailija voi ajaa kilpailun eri luokissa samalla autolla tai eri autolla, kunhan auto ja kilpailija täyttävät luokan säännön. (Esim. senioriluokka 50v.)

Jokaiseen luokkaan ilmoitaututaan erikseen. Samalla autolla voi ajaa myös useampi kilpailija tai kilpailija voi ajaa kilpailun eri luokissa, kunhan auto ja kilpailija täyttävät asianomaisen luokan säännöt. (kuitenkin vain yksi/luokka)

”Auton nimi” saa olla enintään 20 merkkiä pitkä. Nimen yhteydessä on merkittävä auton merkki tunnistettavasti, esim Ford , VW tai Volvo. Tai M-B, Escort tai Amazon, kunhan auto tunnistetaan tästä merkinnästä. Epäasialliset auton nimet on este ilmoittautumisen hyväksymiselle kilpailuun.

Ilmoittautuessaan kilpailuun kilpailija hyväksyy antamiensa henkilötietojen käsittelyn kilpailun järjestäjän toimesta sekä määrättyjen henkilötietojen (nimi, seura jne.) julkaisun osanottajaluettelossa, tulosluettelossa yms. kilpailun viestinnässä.

5.3. Järjestäjän ilmoitus

Järjestäjän on julkaistava KITI-järjestelmässä tarpeeksi ajoissa tiedot kilpailijoiden hyväksymisestä, ilmoittautuneiden karsimisesta tai osanoton epäamisestä kilpailuun.

Osanottajaluettelossa tulee olla kilpailijasta seuraavat tiedot; kilpailunumero, nimi, seura ja auto.

Kilpailijatiedotteessa tulee olla lisäksi ajo-ohjeet kilpailupaikalle, ilmoittautumis- ja katsastusaikataulu, kilpailupäivänä kilpailutoimiston puhelinnumero sekä muu järjestäjän ennakkotieto kilpailusta.

Järjestäjän tulee julkaista vastaavat asiat KITI-järjestelmässä. Näitä tietoja ei tarvitse postittaa kilpailijoille.

5.4. Jälki-ilmoittautuminen

Jälki-ilmoittautuminen on mahdollista, jos järjestäjä tämän hyväksyy. Jälki-ilmoittautunut kilpailija maksaa kolminkertaisen osanottomaksun SM kilpailuissa ja järjestäjä maksaa näistä maksuista puolet ko. luokan kolmelle parhaalle tasaisesti. Kansallisissa kilpailuissa jälki-ilmoittautumismaksu on kaksinkertainen. Maksu jää tässä tapauksessa kokonaisuudessaan järjestäjälle. Mikäli kilpailussa on jouduttu ennalta karsimaan osanottajia, ei jälki-ilmoittautuminen ole mahdollista kyseessä olevaan luokkaan.

Mikäli kilpailija ei ole mahtunut kilpailuun johon hän

on ilmoittautunut, on hänellä oikeus hakeutua jälki-ilmoittautuneena samana päivämääränä ajettavaan muuhun kilpailuun, johon karsintaa ei ole jouduttu suorittamaan.

Jos kilpailija on ilmoittautunut JM-kilpailuun joka on jouduttu peruuttamaan ja hän ilmoittautuu jälki-ilmoittautuneena toiseen, samaan aikaan järjestettävään kilpailuun, on jälki-ilmoittautumismaksun periminen järjestäjän päätettävissä.

Jälki-ilmoittautuneena kilpailuun tulleele autolle annetaan uusi kilpailunumero, ei peruuttaneen kilpailijan auton numeroa.

Mikäli jälki-ilmoittautunut kilpailija ajaa samalla autolla, jolla ajetaan kilpailun jossain muussa luokassa, annetaan kilpailijalle tämän auton numero.

Jälki-ilmoittautuneista on laadittava lista luokitattain, ja tämä lista on oltava ilmoitustaululla.

Jos kilpailija on jo ilmoittautunut kilpailuun, ei kilpailun sisällä toiseen luokkaan ilmoittautuminen ole jälki-ilmoittautuminen.

5.5. Auton vaihto ja katsastuskortin numero

Auton vaihtaminen kilpailupaikalla ilmoittautumisajan päätyttyä on mahdollista vain kerran luokkaa kohden ennen kilpailua ja vain kerran ennen jokaisen kilpailussa ajettavan luokan alkamista ja vain kilpailuun jo hyväksytyyn autoon millä ei ole ilmoitauduttu kyseiseen luokkaan. Katso myös kohta 5.5.1.

Auton vaihto sekä katsastuskortin numeron muuttuminen on aina ilmoitettava ilmoittautumisen yhteydessä kilpailutoimistossa. Tämän jälkeen ei auton vaihtaminen ole mahdollista.

Ilmoitetun auton kuutiotilavuuden muutos luetaan myös auton vaihdoksi.

5.5.1. Rikkoontuneen auton vaihto tai tästä syystä osallistumisen peruuttaminen

Mahdolliset auton vaihdot sekä peruutukset on tehtävä 10 minuutin kuluessa sen luokan viimeisen lähdön päättymisestä, jossa auto rikkoontuu. Peruutus on tehtävä jokaiseen luokkaan erikseen.

Jos auto rikkoontuu kilpailussa aikaisemmin ajettussa luokassa niin pahoin, että sillä ei pystytä jatkamaan kilpailua, voi kilpailija peruuttaa osallistumisensa. Kun peruutus on tehty annetun ajan puitteissa, palautetaan kilpailijalle osallistumismaksu takaisin.

Kun kilpailija peruuttaa tästä syystä osallistumisensa kilpailun luokkaan, hän ei ole mukana osallistujana lopullisessa osallistujaluettelossa eikä siten osallistunut kilpailuun kyseisessä luokassa.

Toisena vaihtoehtona kilpailija voi halutessaan vaihtaa rikkoontuneen auton sellaiseen autoon, joka on siihen kilpailuun ilmoitettu ja esikatsastettu, ja jolla ajetaan, tai on tarkoitus ajaa muissa luokissa.

Tässä tapauksessa autoa vaihtanut kilpailija kilpailee sillä numerolla, joka on tässä uudessa vaihdetussa autossa.

Jos auto rikkoontuu useampipäiväisen kilpailun luokassa, on kilpailussa seuraavana päivänä tällä rikkoontuneella autolla aloitettavalla kilpailijalla mahdollisuus myös vaihtaa autoa. Auton vaihto on ilmoitettava kilpailu-

toimistoon hyvissä ajoin, viimeistään 10 minuuttia ko. kilpailupäivän viimeisen lähdön jälkeen ja rikkoontunut auto kuuluu sen päivän myytävien autojen listalle. Uusi auto ei tarvitse tässä tapauksessa olla vielä katsastettu kyseiseen kilpailuun, vaan se katsastetaan seuraavan kilpailupäivän aamuna. Tällaisessa tapauksessa auto voi olla myös sellainen auto, jolla osallistuttiin ensimmäisenä päivänä kilpailuun ja auto oli mukana ensimmäisen päivän ostotarjousmenettelyssä.

5.6. Kilpailunumerot

Kilpailunumeroiden korkeus on takasivukuunoissa vähintään 25 cm ja viivan leveys 5 cm. Numeroikkunoiden, johon numerot on kiinnitetty, tulee olla kauttaaltaan valkoisia ja numerot on oltava väriltään mustia. Taakse ja eteen tulevien numeroiden on oltava väriltään mustia. Niiden tulee olla selkeitä ja sijaittava hyvällä paikalla, korkeus vähintään 15 cm ja viivan leveys 2 cm, numeroiden pohjan on oltava valkoinen.

Kilpailunumerot hankkii ja kiinnittää kilpailija itse. Numerointi on oltava selkeää ja selkeästi näkyvillä katsastukseen tultaessa.

Kilpailunumerot on pidettävä puhtaina koko kilpailun ajan.

Kilpailumainokset

Kilpailun järjestäjä voi laittaa kilpailijan autoon yhden mainoksen molemmin puolin autoa, jos siitä on maininta kilpailukutsussa. Mikäli järjestäjän mainos on ristiriidassa kilpailijan oman mainoksen kanssa, voi kilpailija vapautua järjestäjän mainoksesta suorittamalla kilpailun järjestäjälle kilpailukutsussa määritellyn mainoksen vapautumismaksun.

5.7. Katsastus

Katsastuspäällikkö laatii kilpailun katsastussuunnitelman.

Järjestäjän on laadittava katsastusaikataulu, joka julkaistaan kilpailijainfossa/-tiedotteessa. Katsastuksesta on aina pidettävä asianmukaista autokohtaista katsastuspöytäkirjaa. Pöytäkirjat on vaadittaessa esitettävä tuomaristolle.

Kilpailun alussa tapahtuva katsastus on lähinnä turvallisuusasioihin paneutuva tarkastus.

Kun samalla autolla on ilmoitauduttu useampaan luokkaan, on auto katsastettu kilpailuun sen ensimmäisen ajovuorossa olevan luokan katsastuksen yhteydessä.

Järjestäjä voi suorittaa katsastuksen autolle kilpailun aikana useita kertoja.

Auton ensimmäisen hyväksytyyn katsastuksen jälkeen auto tulee säilyttää koko kilpailun ajan pysäköintivarikolla kilpailusuurituksia lukuun ottamatta. Vaikka autolla ei ajettaisi yhtään kilpailulähtöä hyväksytyyn katsastuksen jälkeen, auto kuuluu ostotarjousmenettelyyn piiriin.

Mikäli kilpailijan auto ei läpäise kilpailun katsastusta ja sitä ei hyväksyttyä kilpailuun, ei sillä autolla ilmoitautuneilla kilpailijoilla ole oikeutta vaihtaa autoa, muuta kuin jo ko. kilpailuun hyväksyttyn autoon.

Suositteltaan, että kilpailupaikalla on vaaka turvatar-

kastuksen alkaessa ja että kilpailijoille on järjestettävä mahdollisuus vapaaehtoiseen punnitukseen. Kilpailupaikalla olevan vaa'an tulos on auton painon virallinen punnitustulos.

Mikäli kilpailija esittää katsastuksessa sääntöjenvastaisia turvallisuusvarusteita (ajopuku, kypärä, turvavyöt, kuljettajan istuin), tulee katsastuksen ottaa nämä kilpailun ajaksi haltuunsa.

Kuljettajan turvavarusteet ovat osa ensimmäistä katsastusta. Jos kuljettajan turvavarusteet eivät täytä sääntöä, ei autoa voida hyväksyä kilpailuun.

Kuljettajan turvavarusteita voidaan valvoa myös kilpailun aikana.

Kilpailun esikatsastuksessa tehdystä avoimesta katsastuskorttimerkinnästä ei ole kyseisessä kilpailussa vastalauseoikeutta. Korttimerkinnän tekee ja vastaa kilpailun katsastuspäällikkö ja SM-kilpailuissa pääkatsastaja.

Auton hylkääminen katsastuksessa

Katsastuspäällikkö esittää autoa hylättäväksi kilpailunjohtajalle. Mikäli kilpailunjohtaja tekee erivänän päätöksen katsastuspäällikön esityksestä, tulee hänen tehdä tiedoksianto tästä kilpailun tuomaristolle. Tiedoksianto tulee kirjata tuomariston pöytäkirjoihin. Kilpailijan niin halutessa mahdollinen vastalause kilpailunjohtajan päätöksestä on jätettävä heti sen jälkeen, kun johdon päätöksestä on ilmoitettu asianomaiselle kilpailijalle.

5.8. Ohjaajakokous/ohjaajainfo

Ohjaajakokous voidaan pitää suullisena ja kaikkien kilpailijoiden osallistuminen on silloin pakollinen. Kokeilukilpailuissa ohjaajakokous on pakollinen.

Sitä korvaava ohjaajainfo jaetaan kuittausta vastaan kirjallisena nuorten luokan kilpailijoille heidän ilmoit-

tautuessaan kilpailutoimistossa ennen esikatsastusta. Muiden luokkien kilpailijoiden tulee tarkastaa vastaavat tiedot ilmoitustaululta.

Mahdolliset muutokset ilmoitetaan lisämääräyksinä virallisella ilmoitustaululla, josta kilpailijat veloitetaan ne tarkastamaan.

5.9. Lopullinen osallistujaluettelo

Järjestäjä julkaisee kilpailun osallistujaluettelon ilmoitustautumisajan päätyttyä ainakin KITI-järjestelmässä. Kilpailupäivänä siihen merkitään peruuttaneen kilpailijan nimen perään sana "peruutus" tai tiedot yliiviivataan (nimeä ei saa poistaa) sekä lisätään jälki-ilmoittautuneet kilpailijat. Lisäksi siihen korjataan autojen vaihdot.

Esikatsastuksen jälkeen siihen tehdään ne autonvaihdot, jotka tulevat aikaisemmissa luokissa rikkoontuneiden autojen tilalle vaihdetuista autoista.

Lisäksi siihen merkitään samasta syystä osallistumisensa peruuttaneen kilpailijan nimen perään sana "peruutus" tai tiedot yliiviivataan (nimeä ei saa poistaa).

Tämän jälkeen se on aina lopullinen osallistujaluettelo, jonka laatii ja vahvistaa kilpailun järjestäjä. Tämä osallistujaluettelo jaetaan tuomaristoon ja laitetaan ilmoitustaululle.

Kesken kilpailun tehtävät auton vaihdot ja muutokset kirjataan erillisille listoille.

Kaikki nämä muutokset on tehtävä myös KITI-järjestelmässä. KITI-järjestelmään korjataan myös kaikki katsastuskortin muutokset.

6. Kilpailun kulku

6.1. Lähdön kokoontuminen ja lähtöön osallistuminen

Järjestäjän on selkeästi eriteltävä ja merkittävä kolme eri aluetta, jotka ovat; lähdön keräilyalue, lähtöalue ja kistanvaihtoalue (kts. 2.6).

Lähdön keräilytaulu tulee näkyä koko varikkoalueelle.

Numerotaulu kertoo keräilyalueelle kutsutun lähdön numeron. Mikäli numerotaulu ei näy koko varikkoalueelle, käytetään aputaalua.

Kilpailijan on huolehdittava itsensä keräilyalueelle välittömästi, kun ko. kerättävän lähdön numero on käännetty näkyviin. Avustajat saavat seurata kilpailijaa keräilyalueelle mutta eivät lähtöalueelle.

Kilpailijan on tultava ajamiinsa lähtöihin auton omalla polttomootorilla ja voimansiirrolla.

Mikäli kilpailija ei pääse osallistumaan ensimmäiseen lähtöön, on hänellä mahdollisuus osallistua karsintalähtöön, johon hänelle on paikka osoitettu.

Myös useampipäiväisessä kilpailussa on kilpailijalla mahdollisuus osallistua hänelle seuraavana päivänä osoitettuun karsintalähtöön, vaikka hän ei olisi voinut osallistua ensimmäiseen lähtöön.

Kilpailijan on siirryttävä lähtöalueelle järjestäjän kehutuksesta.

Autot sijoitetaan lähtöviivalle siten, että auton keulan uloin osa on lähtöviivalla.

Kaikki huolto- ja korjaustoimenpiteet ovat lähtöalueella kielletty.

Järjestäjä huolehtii lähtöalueella tarvittavasta harjauksesta ja jääradalla tarvittaessa lähtöviivan siirtämisestä. Kaikenlainen kivien tms. asettelu pyörien eteen tai taakse lähtöviivalla on kielletty.

Mikäli autot joudutaan sammuttamaan järjestäjän kehoituksesta keräily- tai lähtöalueella, on järjestäjä velvollinen varmistamaan autojen uudelleen käynnistymisen. Mikäli autoa joudutaan työntämään sen käynnistämiseksi, on käyntiin lähdön tapahduttava 20 metrin matkalla, muutoin auto poistetaan ko. lähdöstä.

Työntämisessä saa avustaa myös huoltajat järjestäjän luvalla.

6.2. Lähdön keräilyalueelta ja lähtöalueelta poisto

Päätöksen lähdön keräilyalueelta tai lähtöalueelta kilpailijan poistamiseksi teknisen vian vuoksi tekevät katsastuspäällikkö tai hänen nimeämä katsastusmies yhdessä kilpailun johdon kanssa.

Mikäli järjestäjä joutuu poistamaan kilpailijan lähdön keräilyalueelta tai lähtöalueelta kilpailijan ensimmäisessä lähdössä tai useampipäiväisen kilpailun seuraavan päivän ensimmäisessä lähdössä, saa kilpailija osallistua jokaavion mukaisesti seuraavaan lähtöön.

6.3. Lippulähetys

JM-luokassa käytetään pääsääntöisesti ns. lippu piilosta lähetystapaa.

Lähetäjän on sijoitettava riittävän matkan päähän lähtöviivasta näkyvälle paikalle ja niin korkealle, että

kilpailijat riippumatta lähtöpaikastaan pystyvät selvästi näkemään lähetäjän ja hänen lähtömerkinsä. Lähetäjän tehtävä on olennainen kilpailussa. Sen lisäksi, että hän antaa lähtömerkin, tulee hänen luoda käyttäyty-misellään kilpailijoihin rauhallisuutta ja luottamusta. Lähtömerkin tulee olla selvä ja oikein suoritettu, eikä se saa harhauttaa kilpailijoita. Lähetäjä nostaa lähtöviivan puoleisen kätensä silmien tasalle, käy rauhallisesti läpi kilpailijoiden valmiuden kädellään heitä jokaista osoi-taen, pysäyttää kätensä, mutta ei laske sitä, ja aikaansaa lähdön tempaisemalla toisessa kädessä piilossa pitä-mänsä lipun etukautta ylös.

Kilpailijat ovat lähetäjän käskynalaisuudessa siitä hetkestä lähtien kun lähetäjä on nostonut kätensä ylös siihen hetkeen, jolloin hän tempaisee lipun esiin. Mikäli lähtötapahtuma joudutaan keskeyttämään, laskee lä-hettäjä lähtöviivan puoleisen kätensä alas.

Lähetystavan näyttö on suositeltavaa esittää ennen kilpailun alkamista.

6.4. Valolähetys

6.4.1. Punainen valo sammuu

Lähetäjä näyttää paikaltaan kilpailijoille kymmenen (10) sekunnin taulua.

Lähtövalona toimii punainen valo(t). Punaisen valon pitää palaa vaihtelevan pituisen ajan ennen sen sammumista. Lähtö tapahtuu kun lähetäjä sammuttaa pu-naisen valon. Punaisia valoja voi olla useampia.

Kilpailija on lähetäjän käskynalaisuudessa siitä het-kestä alkaen, kun lähetäjä näyttää 10 sekunnin taulua, aina siihen hetkeen, jolloin punainen valo sammuu.

Punaisen valon läheisyudessa on keltainen valo. Mi-käli lähtötapahtuma joudutaan keskeyttämään, syyte-tään keltainen vilkkuva valo ennen kuin punainen valo sammuu.

Lähetystavan näyttö on suositeltavaa esittää ennen kilpailun alkamista.

6.4.2. Vihreä valo syytty

Lähetäjä ottaa lähdön käskynalaisuuteensa, kun avus-taja näyttää kilpailijoille viiden (5) sekunnin taulua ja lähtö tapahtuu, kun vihreä valo syytty. Valo syytty taulun näyttämisen jälkeen noin 5-10 sekunnin kuluessa. Lähtö voidaan tarvittaessa keskeyttää keltaisella vilkkuvalva-la lolla, joka on sijoitettu vihreän valon läheisyyteen. Mikäli kilpailijan auto liikkuu ennen vihreän valon syyttymistä lähdön ollessa lähetäjän käskynalaisuudessa, määrätään kilpailijalle vilppilähtö.

Lähetystavan näyttö on suositeltavaa esittää ennen kilpailun alkamista.

6.5. Vilppilähtö

Vilppilähtö tuomitaan, jos kilpailija on siirtänyt autoaan ollessaan lähetäjän käskynalaisuudessa ennen lähtö-merkin antamista.

Kun lähetäjä keskeyttää lähdön ja kilpailija on syyllistynyt vilppilähtöön ennen lähetäjän lähdön keskeyt-

tämistä, tuomitaan hänelle tässä lähdössä vilppilähtö.

Vilppilähtö ilmoitetaan kilpailijalle päälippupisteessä vilppilähtötaululla mahdollisuuksien mukaan kilpailulähdön aikana, jonka yhteydessä on ko. kilpailijan numero. Kilpailun johdon tulee vahvistaa päätös vilppilähdöstä kyseessä olevan lähdön aikana. Lisäksi kirjallinen vilppilähtöilmoitus laitetaan ilmoitustaululle.

Vilppilähdön ottanut kilpailija sijoittuu lähtönsä viimeiseksi maaliin saapuneista tai keskeyttäessään keskeyttäneistä viimeiseksi.

Mikäli vilppilähdön ottaneita kilpailijoita on useampia, heidän keskinäinen järjestyksensä on maaliintulojärjestys. Mikäli he keskeyttävät, ratkaisee sijoituksen ajettu matka tai heidän poistuessaan radalta saman matkan ajettuaan, keskeyttämissjärjestys.

Mikäli kilpailu järjestetään aika-ajona lisätään vilpin tehneelle 1 min aikarangaistus.

Lähtötuomarin päätös on lopullinen, minkä takia päätöstä vastaan ei voi tehdä vastalauseita. Lähtötuomari voi kuitenkin oikaista Vilppilähtöpäätöksensä, jos hän katsoo erehtyneensä. Oikaisuilmoituksen hyväksymisestä päättää tuomaristo.

6.6. Kaistanvaihto

Kaistanvaihtoalue on 20-40 m pitkä alue lähtöviivasta eteenpäin. (kts. 2.6)

Kanssakilpailijain ajoa tällä alueella haittaavasta kaistanvaihdosta seuraa vähintään mustavalkoinen varoituslippu. Haittaavat kaistanvaihdot valvoo kilpailun johdon apuna lähtötuomari.

6.7. Virheellinen ajo

Virheellinen ajo kilpailussa on kielletty ja johtaa vähintään varoituslipun käyttöön eli varoituksen antamiseen musta-valkoisella lipulla ja uusiutuessaan samassa kilpailussa eriasteisiin seuraamuksiin. Mustavalkoisen, musta-oranssin ja mustan lipun antamisesta ja näyttämisestä päättää kilpailun johtaja.

Mustasävyiset liput ovat voimassa päätöksentekohetkestä, vaikka niitä ei ehditä kilpailijalle lähdön aikana näyttää.

Liputuskavio on seuraava;

Mustavalkoinen lippu on varoitus, toinen varoitus eli mustavalkoinen lippu saman luokan kilpailussa samalle kilpailijalle on musta lippu sekä ajosuorituksen hylkääminen ko. luokan lähdöstä.

Musta-oranssi lippu määrää kilpailijan keskeyttämään ajonsa ja hänen tuloksensa lähdössä määritellään kohdan 6.13. mukaisesti.

Kilpailun johtaja hylkää kilpailijan ajosuorituksen lähdöstä päättäessään määrätä tälle mustan lipun. Hänen tuloksensa lähdössä on kohdan 6.13. mukainen. Kilpailijalla ei ole ko. luokan kilpailussa enää jatkomahdollisuutta seuraavissa lähdöissä eikä hän nouse sijoituskaaviosta eteenpäin. Kilpailunjohtaja voi tuomita tuplamustan jo yhdestä törkeästä rikkeestä.

Pudotusajossa jää siihen mennessä saavutettu tulos voimaan ja kilpailijalla on tällöin tulos sijoituserissä tai finaaleissa kohdan 6.13. mukaisesti.

Kaksi mustaa lippua saman luokan kilpailussa samal-

le kilpailijalle aiheuttaa ko. luokan kilpailusta sulkemisen ja tuomaristo voi sulkea kilpailijan koko kilpailusta.

Kun kilpailijalle näytetään musta tai musta-oranssilippua, tulee hänen lopettaa kilpailleminen ja ajaa pysäköintivarikkopaikalleen seuraavan kerran varikolle poistumistien kohdalle tullessaan.

Mustanlipun ja mustaoranssilipun noudattamatta jättämisestä seuraa toinen musta lippu.

Kaikkien lähdön aikana mustasävyisen lipun saaneiden kilpailijoiden kilpailunumero on heti lähdön jälkeen julkaistava kilpailun virallisella ilmoitustaululla. Samalla on mainittava annettu lippu ja antamisen syy.

Mikäli virheellinen ajo aiheuttaa ko. luokan kilpailusta sulkemisen sekä mahdollisesti jatkotoimia AKK:n lajiryhmältä, tuomaristo käsittelee tapahtuman ja tekee päätöksen ko. luokan kilpailusta tai koko kilpailusta sulkemisesta. Muussa tapauksessa ko. luokan kilpailusta sulkemis päätöksen tekee kilpailun johtaja (esimerkiksi kaksi mustaa lippua).

Useampipäiväisessä kilpailussa ensimmäisenä päivänä saadut kilpailukohtaiset liputukset eivät ole voimassa toisena kilpailupäivänä, kun sama luokka jatkaa kilpailuaan.

Mikäli kilpailija osallistuu kilpailussa useampaan luokkaan, liputukset ovat luokakohtaisia.

6.8. Liputukset

Liputuksia koskevat säännöt on selvitetty nopeuskilpailujen säännöissä kohdassa 6 lippumerkinnot.

Sinisen ja vihreän lipun käytön sääntö ei ole voimassa JM-luokassa.

Ratavalvontapisteessä tulee olla tupla keltaiset liput.

Kun rata on pahasti tukossa, auto jäänyt pahaan paikkaan tai kilpailija on vielä liputetussa autossa, näytetään kahta heiluvaa keltaista lippua siinä ratavalvontapisteessä, jonka alueella tapahtuma on.

Mikäli käytössä on 2-lippujärjestelmä, edellinen piste tai apulippupiste näyttää myös ennakkolippuna kahta keltaista lippua paikallaan.

Ohittaminen keltaisen lipun vaikutusalueella on kielletty. Mikäli kilpailija ei tätä määräystä noudata, on siitä seurauksena musta lippu eli ajosuorituksen hylkääminen.

Ohitus keltaisen lipun vaikutusalueella on sallittu heti liputuksen tarkoittamien esteiden jälkeen.

Kun valvontapiste näyttää samanaikaisesti keltaisen lipun kanssa valkoista lippua, saa tällöin ohittaa vain valkoisen lipun tarkoittaman hitaan ajoneuvon, ei muita vielä kilpailevia kilpailijoita.

Keltaisen lipun vaikutusalue päättyy liputettavaan esteeseen, tai viimeistään seuraavan lippupisteeseen.

6.9. Kilpailutapahtumavalvojat ja ajotapahtumien valvonta

Kilpailuikäinen ajotapahtumien valvonta suoritetaan kilpailutapahtumavalvojen toimesta yhdessä kilpailun johtajan kanssa. Kilpailutapahtumavalvojalla on oltava vähintään voimassa oleva kansallinen kilpailijalisenssi tai nopeuden perustoisijalisenssi ja lisäksi voimassa oleva JM-tutkinto tai rataleima. Suositellaan, että kilpailutapahtumavalvoja olisi sellainen henkilö, joka on

myös itse ajanut kilpaa. Kilpailutapahtumavalvojat valvovat omalla sektorillaan ajotapahtumia ja ilmoittavat havaintonsa kilpailun johtajalle. Heillä tulee olla suora yhteys kilpailun johtajaan kilpailun aikana. Kilpailutapahtumavalvoja valvonta-alue käsittää useamman ratavalvontapisteen alueen. Hänen sijoituspaikkansa on tarvittaessa pois ratavalvontapisteestä hieman kauempana radasta, jotta näkyvyys valvonta-alueelle on parempi. Kilpailun johtaja tekee päätökset ajotapahtumista omien ja kilpailutapahtumavalvojen havaintojen perusteella.

6.10. Keskeytys punaisella lipulla

Mikäli kilpailun johto erityisestä syystä katsoo tarpeelliseksi keskeyttää tai uusia lähdön, on lähtö keskeytettävä punaisella lipulla. Punainen lippu astuu voimaan päätöksentekohetkellä, vaikka sitä ei ehdittäisi näyttää kilpailijoille ennen kuin lähdön voittoa on saapunut maaliin Punaisella lipulla keskeytetty lähtö uusitaan viimeisenä lähtönä meneillään olevan ajokaavion osassa.

Uusittavaan lähtöön ovat oikeutettuja ne kilpailijat, jotka osallistuivat keskeytettyyn lähtöön. Uusittavaan lähtöön eivät kuitenkaan saa osallistua ko. lähdössä mustan lipun saaneet kilpailijat eivätkä turvallisuusyöstä se tai ne kilpailijat, joiden vuoksi lähtö keskeytettiin punaisella lipulla. Päätöksen turvallisuusyöstä poistettava kilpailijasta tai kilpailijoista tekee kilpailun johtaja.

Turvallisuusyöstä poistunut kilpailijan sijoitus määrittyy samoin kuin lähtöön lähtemättömien, kuitenkin niin että hän on heistä viimeinen.

Musta-oranssi lipun saanut kilpailija voi osallistua uusittavaan lähtöön, mikäli hän ehtii korjata lipun aiheuttaneen vian.

Ennen punaisen lipun päätöstä keskeyttäneet kilpailijat saavat osallistua uusittavaan lähtöön, mikäli he saavat autonsa kilpailukuntoon. Kaataneiden kilpailijoiden osalta tämä edellyttää auton hyväksymistä kaato-katsastuksessa ja kuljettajan osalta terveyshenkilöstön hyväksymistä jatkaa kilpailua.

Uusittavaan lähtöön saavat osallistua myös järjestäjän virheen vuoksi siitä poisjääneet kilpailijat.

Muut liputukset ja päätökset keskeytetystä lähdöstä (poislukien musta-oranssi, mikäli auton vika korjattu) ovat voimassa uusittaessa lähtöä. Auton vian korjaamisen toteaa katsastaja lähdön keräilyalueella. Muutoin vasta uusittu lähtö lasketaan kilpailijalle osallistumiskeräksi eli osallistumiseksi ko. lähtöön.

Kaikkia muita tapauksia pidetään force majeure tapauksina ja lähtöä ei uusita.

6.11. Keskeyttäminen

Keskeyttäneeksi katsotaan kilpailija, joka ei ole saapunut maaliin kahden (2) minuutin kuluessa ko. lähdön voitajan maaliintulosta, keskeytyspaikka on tuo kahden (2) minuutin kohta.

Keskeyttäneeksi katsotaan kilpailija joka on tullut ohitetuksi kierroksella, keskeyttämispaikka on tuo ohituskohta.

Keskeyttäneeksi katsotaan kilpailija joka poistuu radalta poistumistielle/pysäköintivarikolle ennen maaliin

liputusta. Samasta paikasta ja samalta kierrokselta radalta poistuneiden tulos on radalta poistumisjärjestyksessä ensin poistunut on parempi.

Keskeyttäneeksi tuomitaan kilpailija joka on saanut mustan- tai musta-oranssilipun. Keskeyttämispaikaksi määrittäyty se kohta jolloin lippu on annettu.

Radan varteen jäänyt kilpailija katsotaan keskeyttäneeksi siihen paikkaan, kun hän irrottaa itsensä turvavöistä ja nousee autostaan. Keskeytysjärjestys on radan suuntaisesti ajetun matkan mukaisessa järjestyksessä.

Kilpailijan on keskeytettävä radalle välittömästi poistuttava autosta ja jäätävä sen läheisyyteen turvallisen välimatkan päähän.

Kilpailun aikana ulkopuolista työntö tms. apua saanut kilpailija katsotaan aina keskeyttäneeksi avunsaantipaikalla.

Rata- tai lähtö/keräilyalueelle keskeyttäneen kilpailijan tulee jäädä autonsa läheisyyteen odottamaan hinausta, poislukien tapaukset jossa kilpailija noudetaan paikalta järjestäjän toimesta.

6.12. Lähdön päätyminen

Lähtö päättyy auton maaliiviivan ylitykseen ruutulipun näyttämisen jälkeen.

Järjestäjällä on oikeus liputtaa lähtö maaliin keräilyeristä alkaen ennen ilmoitetun kierros määrään täyttymistä, mikäli kaikilla lähtöön osallistuvilla kilpailijoilla on tasavertainen mahdollisuus jatkoapaikoille.

Maaliin liputuksen jälkeen kilpailijoiden tulee siirtyä varovaisuutta noudattaen pysäköintivarikopaikalleen.

Autoa ei saa poistaa pysäköintivarikolta kilpailutapahtumaa lukuun ottamatta ennen kuin lastauskieltoa osoittava turvalippu on laskettu alas ostoparjousmenettelyn jälkeen.

6.13. Lähdön tulos

Lähdön tulos määrittäytyy seuraavassa järjestyksessä;

- Maaliin tulleet täyden kierros määrään ajaneet maaliintulojärjestyksessä.
- Maaliin tulleet täyden kierros määrään ajaneet vilppi-lähdön ottaneet maaliintulojärjestyksessä.
- Keskeyttäneet ajetun matkan mukaisessa järjestyksessä eli pidemmälle ajanut on parempi.
- Saman matkan ajettuaan keskeyttämisjärjestyksessä, eli ensimmäisenä keskeyttänyt saa paremman sijoituksen. Mikäli keskeyttäneiden ajettu matka on sama ja keskeyttämisjärjestys on sama, heidän keskinäinen sijoituksensa ratkaistaan arvalla.
- Keskeyttäneet vilppilähdön ottaneet ajetun matkan mukaisessa järjestyksessä eli pidemmälle ajanut on parempi. Saman matkan ajettuaan keskeyttämisjärjestyksessä eli ensimmäisen keskeyttänyt saa paremman sijoituksen.
- Musta-oranssi lipun saaneet päätöksenteon kääntäytyä järjestyksessä, eli viimeisenä musta-oranssilipun saanut kilpailija saa paremman sijoituksen. Ajettu matka ratkaisee kuten keskeyttämisessä.
- Mustan lipun saaneet päätöksenteon kääntäytyä järjestyksessä, eli viimeisenä mustan lipun saanut kilpailija saa paremman sijoituksen. Ajettu matka

ratkaisee kuten keskeyttämisessä.

- Lähtöön osallistumattomat arvotulla sijalla.
- Lähtöön osallistumaton ei voi kuitenkaan nousta yöspäin ajokaaviossa, pois lukien päivän ensimmäinen lähtö.
- Arvonnat suorittaa tarvittaessa maalituomari.

6.13.1. Vastalauseaika

Kilpailijan vastalauseaika on 15 minuuttia lähdön maaliin saapumisesta tai kilpailun johdon tekemästä päätöksestä.

6.14. Kaato, ympäriajo tai törmäys

Kilpailijan on keskeytettävä välittömästi kaadon, ympäriajon tai vakavan törmäyksen jälkeen ja käytävä aina kilpailun ensihoidon tarkastuksessa. Kaadon määritelmä on että auto on vähintään 90 asteen kulmassa normaaliin kilpailutilanteeseen nähden ("räystäs maassa"). Jatkamisen edellytyksenä on se, että kilpailija läpäisee tarkastuksen ja auto teknisen tarkastuksen.

6.15. Nousijat

Sijoituserissä ja finaaleissa nousijat sijoitetaan lähtöviihällä ensimmäisen kaarten mukaan uloimmille vapaina oleville radoille, viimeinen nousija uloimmaksi.

Lähtöjen välissä on edellisestä lähdöstä jatkaville kilpailijoille annettava huoltoaika viisi (5) minuuttia lähdön päättymisen jälkeen.

Järjestäjä päättää ja ilmoittaa, milloin muiden lähtöön osallistuvien kilpailijoiden on oltava lähtöalueella.

6.16. Karsiutuminen

Karsiutuneet sekä viimeisen lähtönsä ajaneet kilpailijat eivät saa itse eivätkä avustajiensa välityksellä kajota autoihinsa, ennen kuin lastauskiellon merkinä oleva turvalippu on laskettu. Kielto ei koske talviaikana liukuesterenkaiden vaihtoa.

Vaurioitunut kilpa-auto voidaan siirtää kilpailun järjestäjän toimesta kilpailun johtajan luvalla suoraan kuljetusalustalle kilpailun aikana tai turvalipun ollessa ylhäällä. Siirretty auto kuuluu normaalilla tavalla ostotarjousmenettelyn piiriin ja sen on oltava pysäköintivakkoalueella.

6.17. Park fermé

Park fermé on väli- ja/tai loppukatsastukseen määrättyjen autojen säilytysvarikko eli "karanteenialue". Alueelle on asiattomilta pääsy kielletty, eikä siellä saa tehdä huolto- eikä korjaustoimenpiteitä ilman kilpailun johdon lupaa ja valvontaa. Autot saa poistaa alueelta vain kilpailun johdon luvalla.

Useampi päiväisessä kilpailussa jatkoon seuraavalle päivälle jatkavat autot sijoitetaan yövartiointialueelle järjestäjän ohjeiden mukaisesti.

Kun on selvinnyt jatkoon pääsevät kilpailijat, voivat he suorittaa huolto- ja korjaustoimenpiteitä pysäköintivarikolla siihen saakka, kun autot on jätettävä yövartiointialueelle. Kuitenkaan mitään auton osaa ei saa viedä pois pysäköintivakkoalueelta muualla korjattavaksi.

Akun saa poistaa kilpa-autosta yön ajaksi ja viedä se muualle ladattavaksi.

6.18. Auton lastaaminen

Auton lastaaminen kuljetuskalustoon tai poisvieminen pysäköintivarikolta on kielletty siihen saakka, kunnes lastauskieltoa osoittava turvalippu on laskenut.

Turvalippu on ylhäällä siihen saakka kunnes ostotarjousmenettelyssä on käsitelty viimeinen myytävä auto.

6.19. Liitolle toimitettavat paperit

Liitolle toimitetaan asiakirjat vain jatkokäsittelyä vaativista tapahtumista tai mikäli tuomariiston puheenjohtaja ilmoittaa tarpeelliseksi kilpailukohtaisesti.

7. Ostotarjousmenettely

7.1. Ostotarjous ja ostotarjousoikeus

Ostotarjousoikeuden omaa jos ostotarjouksen tekevällä henkilöllä on AKK:n myöntämä ja kyseisenä vuonna voimassa oleva vähintään kansallinen kilpailijalisenssi.

Kilpailijalisenssin omaavalla tulee olla myös voimassaoleva, joko JM-tutkinto, JM-debytanttikortti, rataleimatutkinto tai nopeuden 1-tason päätoimitsijalisenssi.

Hänellä tulee olla myös kuvallinen henkilöllisyystodistus (virallinen poliisin myöntämä henkilöllisyyskortti, passi, ajokortti tai kuvallinen kelakortti), josta hänet voidaan tunnistaa.

Hänellä tulee olla myös KITI-ote, joka ei ole kuukautta vanhempi. KITI-otteesta tulee selvitä lisenssien ja tunkintojen voimassaolo, sekä otteen tulostuspäivämäärä.

Henkilö tulostaa itse KITI-järjestelmästä KITI-otteen josta kyseiset tiedot näkyvät. Ostotarjousta jättäessään hän esittää tulostamansa KITI-otteen sekä henkilöllisyystodistuksen.

KITI-otteeksi hyväksytään myös mobiiliversio.

Ostotarjousoikeuden omaavalla henkilöllä on oikeus tehdä yksi (1) ostotarjous kilpailussa kilpailupäivänä.

Suojatarjouksen on ostotarjous joka kohdistuu tarjouksen tekijän tai nuortenluokan huoltajan huollettavan kilpailussa olevaan autoon. Suojatarjouksia voi tehdä vain autolla kilpaillut kilpailija tai nuortenluokan huoltaja. Suojatarjouksien käsittelymaksu on 10 euroa/kpl, kaikkien muiden ostotarjouksien käsittelymaksu on 30 euroa/kpl.

Jokaisesta esikatsastuksen läpäisemisestä autosta jolle järjestäjä on osoittanut paikan ajaa, voidaan tehdä ostotarjous. Ostotarjoukset kohdistetaan tiettyyn autoon sen kilpailunumeron perusteella.

Ostotarjouksista kertyneet käsittelymaksut jäävät kilpailun järjestäjälle.

JM SM Liiga -kilpailussa JM Liiga -säännöt kohdan 20.21 Ostotarjouksen mukaisesti.

7.1.1. Kilpailijat ja toimitsijat

Ostotarjousmenettelyssä henkilö on kilpailupäivänä vain joko kilpailija tai toimitsija.

Kilpailija saa tehdä enintään viisi (5) ostotarjousta kilpailupäivänä, näistä ostotarjouksista kolme (3) voivat olla osto tai suojatarjouksia ja kaksi (2) vain suojatarjouksia. Toimitsija saa tehdä enintään kolme (3) ostotarjousta kilpailupäivänä.

7.1.2. Kilpailija

Kilpailijalla on ostotarjousoikeus kilpailussa siitä hetkestä lähtien, kun kaikki seuraavista kolmesta ehdosta täyttyvät: 1. Hän on ilmoittautunut kilpailupaikalla kilpailuun, ja kun 2. järjestäjä on tämän ilmoittautumisen hyväksynyt. 3. Kilpailijalla on kilpailuun hyväksytty auto. Kilpailijan viidestä (5) tarjouksesta kolme (3) tarjousta voivat olla joko suojatarjouksia ajamastaan autosta ja/ tai voivat kohdistua muuhun kilpailuun hyväksyttyyn autoon. Kilpailijan kaksi (2) tarjousta viidestä (5) voivat olla vain suojatarjousta.

Mikäli kilpailija haluaa tehdä etukäteen ostotarjouksensa seuraavalle päivälle, on tämä mahdollista, edellyttäen että hänen luokkansa ei aja seuraavana päivänä tai hänellä ei ole mahdollisuutta olla paikalla.

Mikäli kilpailija peruu osallistumisensa kilpailuun, tulee kilpailijan silloin esittää KITI-ote ostotarjousta tehtäessä. Jos kilpailija on useampipäiväisissä kilpailuissa myös toimitsijana, tulee hänen esittää KITI-ote sinä päivänä, kun hän tekee tarjouksia toimitsijana.

Poikkeukset ovat seuraavat; Jos kilpailija osallistuu kilpailuun useammalla kuin yhdellä autolla, saa hän lisäksi tehdä kutakin autoa kohden viisi (5) ostotarjousta edellyttäen, että hän on osallistunut näillä autoilla ilmoitettuun luokkaan. Yhtä autoa kohden kilpailijan viidestä (5) tarjouksesta kolme (3) tarjousta voivat olla joko suojatarjouksia ajamastaan autosta ja/ tai voivat kohdistua muuhun kilpailuun hyväksyttyyn autoon. Kilpailijan kaksi (2) tarjousta viidestä (5) voivat olla vain suojatarjousta. Jos yhdellä autolla ilmoittautuu kilpailuun useampi kuin yksi kuljettaja, syntyy tarjousoikeuksia lisää vain silloin kun osallistuminen luokkaan on tapahtunut.

Mikäli kilpailija joudutaan viemään kesken kilpailun sairaalahoitoon voi kilpailijan edustaja tehdä suojatarjoukset kilpailun johtajan luvalla.

Kilpailija voi toimia ennen omaa kilpailuluokkaansa ja/ tai oman kilpailuluokkansa jälkeen toimihenkilönä kilpailussa, pois lukien kilpailuluovassa mainitut päätoimihenkilötehtävät ja katsastus- ja ostotarjoustehtävät. Ostotarjoukset kohdan 7.1.1 mukaisesti.

7.1.3. Toimitsija

Toimitsijalla on oikeus tehdä enintään kolme (3) ostotarjousta yhtenä kilpailupäivänä, mistä tahansa kilpailuun hyväksytystä autosta. Toimitsijalla on ostotarjousoikeus kun hän toimii nimettynä toimitsijana kilpailussa.

Ostotarjousoikeutta ja/ tai muuten auton hankintaan tähtäävää oikeutusta ei ole kyseisen kilpailun kilpailunjohtajilla eikä tuomariston jäsenillä.

Kilpailunjärjestäjän on laadittava kilpailun viralliselle ilmoitustalulle kaikkien nähtäväksi lista tarjouksiin oikeutetuista toimitsijoista.

Lista on oltava nähtävillä ennen kilpailun alkamista ja siitä tulee ilmetä toimitsijan nimi, sekä toimenkuva ko. kilpailussa. Listaa tulee täydentää tarvittaessa ja täydennyksistä pitää saattaa tieto tuomaristoon.

7.1.4. Nuorten luokan huoltaja

Nuorten luokan kuljettajan nimetyllä huoltajalla, joka on ilmoittautuneena kilpailuun on oikeus tehdä kilpailussa enintään kolme (3) tarjousta/kilpailupäivä (edellyttäen, että hänellä on ostotarjousoikeus). Nämä voivat olla joko suojatarjouksia huollettavansa autosta tai muihin autoihin kohdistuvia.

Mikäli huoltaja on myös itse kilpailijana samassa kilpailussa, tämä on oikeus poistuu ja hän voi käyttää vain kilpailijan oikeuttaan.

7.2. Ostotarjouskuitti

Ostotarjouskuittiin tulee olla vähintään kaksiosainen ja itsejärjentävä, ja kaikkien kuittien tulee olla samanlaisia ja samankokoisia.

Ostotarjouskuittiin kirjoitetaan ostotarjouksen tekijän nimi, Motorsport-ID numero ja auton numero, josta tarjous tehdään.

Suojatarjouksen ollessa kyseessä kirjoitetaan ostotarjouskuittiin lisäksi sana "suoja" tai "ruksataan".

Ostotarjouksen tekijän tulee allekirjoituksellaan vahvistaa häntä ja ostotarjouskuittiin muita tietoja koskevat ostotarjouskuittiin tiedot oikeiksi. Allekirjoitus vahvistaa myös sen että tarjouksen tekijä sitoutuu noudattamaan AKK-Motorsport ry:n ja ko. kilpailun sääntöjä.

Jos kilpailun toimitsija tai kilpailija tekee kilpailussa useamman ostotarjouksen samasta autosta, tulee ostotarjouskuittiin merkitä lisäksi kirjaintunnus A, B tai C, että ostotarjoukset voidaan yksilöidä ja erottaa toisistaan.

Mikäli ostotarjouksia on tehty sellaisista autoista, jotka eivät ole sinä päivänä myyntimenettelyssä mukana, puretaan nämä ostotarjoukset ostotarjousmenettelyn jälkeen ja samalla palautetaan käsittelymaksut ostotarjousten tekijöille.

Ostotarjousmenettelyssä tapahtuvat virheet käsittelee kilpailupaikalla ostotarjouksia valvova tuomariston jäsen tai tarvittaessa koko tuomari.

Ostotarjouskuittien järjestäjän kappaleita on järjestäjän säilytettävä vähintään 2 kuukautta.

7.3. Ostotarjouspaikka

Ostotarjouspaikka on sijoitettava siten, että yleisön joukosta on mahdollisuus osallistua ostotarjouksen tekemiseen ostotarjouksien jättöaikana. Ostotarjouspaikka on ilmoitettava myös kuulutuksella.

Kilpailun koosta riippuen on järjestäjän varattava useampia ostotarjousten vastaanottopisteitä ilmoitettuihin ostotarjouspaikalle tapahtuman jouduttamiseksi. Suositellaan vähintään yhtä pistettä jokaista 30 osallistuvaa autoa kohti.

Järjestäjän on huolehdittava siitä, että vain yksi ostotarjouksen tekijä on tarjouspisteessä samanaikaisesti, ja että tiedot tehdyistä tarjouksista eivät julkaistu, ennen kuin luettelo ostotarjouksen kohteeksi joutuneista autoista on julkaistu.

7.4. Ostotarjousaika

Ostotarjouksien vastaanoton aloittamisajankohdan päättää aina järjestäjä.

Ostotarjousten jättöaika päättyy 15 minuuttia kilpailun viimeisen lähdön voittajan maaliin saapumisesta.

Useampipäiväisessä kilpailussa ostotarjousten jättöaika päättyy 15 minuuttia myytävien autojen listan julkaisemisesta, paitsi viimeisenä kilpailupäivänä.

Ostotarjousten jättöajan päättymisaika on järjestäjän heti julkaistava ostotarjouspaikalla. Ostotarjousten jättöajan päätyttyä on järjestäjän edustajien asetuttava tarjousjonoihin, eikä heidän jälkeensä voi joihin enää liittyä.

7.5. Ostotarjousmenettely A

Ostotarjous on kohdistettu tiettyyn autoon sen numeron perusteella.

Ostotarjoukset käsitellään määritellyssä ostotarjouspaikassa ja ostotarjouskehässä.

Jos autosta on tehty useampi ostotarjous, suoritetaan aina arvonta.

Jos kaikki autoon kohdistuneet tarjoukset ovat suojatarjouksia, ei arvontaa tarvitse suorittaa.

Arvannon suorittaa ostotarjouksia valvova tuomariston jäsen.

Arvannon jälkeen ostotarjouskuitti kuulutetaan ja luovutetaan ostotarjouskehään "parittajalle".

Kun arvotussa ostotarjouskuittissa lukee "suoja", kuittia ei tarvitse palauttaa ostotarjouskehään.

Ostotarjouskehään tultaessa on arvottu ostotarjouskuitti ja auton hinta oltava mukana. Alle 18 vuotiaalla on sallittua olla ostotarjouskehässä mukana täysi-ikäinen henkilö.

Auton hintaa ei tarvitse silloin kun ostotarjouskuitti ja ko. myytävän auton katsastuskortti on ostotarjouskehään tulevalle samalla henkilöllä.

Järjestäjän (parittajan) on saatettava ostotarjouksen tehnyt ostaja tai hänen edustaja (esittää kuitin) ja ostotarjouksen kohteeksi joutunut myyjä (tai hänen edustaja) yhteyteen keskenään ostotarjouskehässä.

Järjestäjän (parittajan) valvonassa ostaja luovuttaa vähintään auton hinnann seteleinä myyjälle, ja saa tältä auton katsastuskortin.

Mikäli ostajalla ei tässä vaiheessa ole antaa koko auton hintaa, siirtää järjestäjä asian käsittelyn valvovalle tuomarille, joka siirtää asian tuomaristolle. Tällaisen tapauksen jälkeen arvotetaan ko. auton kohdalla uusi ostotarjouskuitti.

Kaikkien ostotarjouksen tekijöiden, tai heidän edustajiensa tulee olla paikalla niin kauan kunnes kauppa ostajan ja myyjän välillä on syntynyt kyseisestä autosta.

Jos ostotarjouksen tehnyt henkilö tai hänen edustajansa (esittää kuitin) ei tule paikalle kohtuujassa kun häntä on kuulutettu, menettää hän osto-oikeutensa. Tällöin ostotarjouksen tekijän suhteen menetellään kuin hänellä ei olisi ollut maksaa auton hintaa.(rahaton ostotarjous)

Kohtuujan määrittää ostotarjouksia valvova tuomariston jäsen. Tämän jälkeen myytävän auton kohdalla suoritetaan uusi arvonta.

Epäselvissä/virheellissä arvontatilanteissa tulee ostotarjousmenettely välittömästi keskeyttää. Jos virhe todetaan kilpailun tuomarin/tuomariston toimesta toimintatavat ovat seuraavat:

1. Mikäli virhe koskee autoja joita ei ole vielä ostotarjouskäsitellyssä arvottu ja myyty niin ostotarjouskuitti tarkistetaan sekä järjestetään uudestaan ja autot arvotaan uudestaan.
2. Mikäli virhe koskee autoa joka on jo ostotarjousmenettelyssä arvottu ja myyty ei sitä enää arvota uudestaan. Tässä tapauksessa kilpailun järjestäjä on velvollinen korvaamaan ja maksamaan kaksinkertaisen ostotarjousmaksun palautuksen jokaista virheen kohteena olevaa

ostotarjouksia kohden. Ostotarjoustapah-
tumaa valvova tuomari tekee päätöksen pa-
lautettavista maksuista.

Ostotarjousmenettelyssä pitää olla riittävän voima-
kas kuulutus ja sen tulee kuulua myös varikkualueelle.

Vastalauseaika ostotarjousmenettelyssä on 15 mi-
nuttia.

7.5.1. Ostotarjousmenettely B

Tarjoukset tehdään kuten ostotarjousmenettelyssä A, mutta sitä ei kohdisteta mihinkään autoon, paitsi omat suojat. Oma suoja merkitään paperiin autonnumeron kanssa ja se on vain tarkoitettu omaksi suojaksi. Sitä ei voi vaihtaa, jos oma auto on jo aikaisemmin mennyt. Ostotarjousten jättöajan päätyttyä järjestäjä sekoittaa kuitit ”tynnyrissä”. Ensimmäiseksi nostetun tarjouksen tehnyt tai hänen edustajansa (esittävä kuitin) saa valita, ostaako jonkun auton tai ei osta ollenkaan autoa. Samoin seuraava, sitä seuraava jne. Näin jatketaan kunnes joko tarjoukset tai myytävät autot loppuvat. Järjestäjäl-
lä on oikeus lopettaa tarjousmenettely kesken kaiken, jos kaikki jäljellä olevat tarjouksia jättäneet ovat samaa mieltä, etteivät he osta enää autoja.

Jos ostotarjouksen tehnyt henkilö tai hänen edusta-
jansa (esittävä kuitin) ei saavu kohtuajassa kun häntä on
kuulutettu, menettää hän osto-oikeutensa. Tällöin osto-
tarjouksen tekijän suhteen menetellään kuin hänellä ei
olisi ollut maksaa auton hintaa (rahaton ostotarjous).

Järjestäjän on tätä ostotarjousmenettelyä käytettä-
essä pidettävä näkyvillä ja ajan tasalla selkeästi näkyvää
autojen numeroluetteloa, josta aina myydyksi tullut

auto välittömästi ylipyyhitään.

Numeroluettelo suositellaan laadittavaksi siten, että
kukin kymmenluku alkaa aina omalta riviltään ja kukin
numero sijaitsee omassa noin 10-15 cm ruudussaan.

7.6. Myyty auto ja auton hinta

Ostotarjousmenettelyssä auton saanut henkilö on ko-
auton uusi omistaja siihen saakka kunnes ostotarjous-
menettely on päättynyt ja sitä mahdollisesti koskeva 15
minuutin vastalauseaika on kulunut.

Auton entisen omistajan ja sen ostaneen on heti siir-
ryttävä auton pysäköintivarikkopaikalle.

Auton lunastushintaan sisältyvät kaikki muut au-
ton varusteet paitsi liukuesterenkaat talvelta, turva-
vyöt, Nascar-verkko, kuljettajan istuin, turvakaaren
FIA-törmäyssuoja, jotka entinen omistaja saa irrottaa.
Myöskään mahdollinen incar-kamera ei kuulu auton lu-
nastushintaan. Kaikki kilpailussa käytetyt sekä vaihdetut
osat, myös rikkoutuneet, kuuluvat lunastushintaan.

Kesärengassäännön mukaan ajettavissa kilpailuissa
sisältyvät hänen viimeksi käyttämänsä (lähdössä aja-
mansa) renkaat lunastushintaan.

Liukuesterenkaiden tilalle voidaan vaihtaa kesären-
gassäännön mukaiset renkaat ennen ostotarjousme-
nettelyn päättymistä.

Auton hinta ostotarjousmenettelyssä on 2000 euroa.

Turvallisuus laskee, kun kaikki ostotarjoukset on käsi-
tely. Turvallisuuden laskemiseen antaa luvan ostotarjouksia
valvova tuomari. Ostotarjouksien kohteina oleviin au-
toihin ei tätä ennen saa kajota. Koskee myös myytyjä
autoja.

8. Palkinnot

Palkittavien määrä luokitain ilmoitetaan kilpailukutsussa.

9. Jokamiehenluokan SM-säännöt

Suomen mestaruudesta kilpaillaan luokan SM-sääntö-
jen mukaisesti. Eri paikkakunnilla, eri aikaan, suoritetaan
loppukilpailut:

- JM SM-Yleinen
- JM SM-Naiset, JM SM-Nuoret ja JM-SM Yleinen EVK
- JM-SM Liigafinaali

SM-kilpailujen tuomaristoon lajiryhmä nimeää kaikki
tuomarit ja heillä kaikilla tulee olla voimassa oleva JM-
tuomariston puheenjohtajaoikeus.

Poikkeukset seuraavien JM SM kilpailuiden osto- tarjous- ja palkintosääntöjä:

- JM SM Yleinen
- JM SM Nuoret/Naiset & EVK
- Ostotarjouksen hinta 40€ /tarjous
- Suojatarjouksen hinta 20€ /tarjous

Ostotarjousrahat jaetaan jokaisen luokan osalta seu-
raavasti: Kilpailun järjestäjälle jää 50% jokaisen luokan
ostotarjousrahoista. Toinen 50% ostotarjousrahoista
jaetaan kyseessä olevan luokan ostotarjousten perus-
teella tasan 10% jokaisen luokan parhaiten sijoittuneille
kuljettajille.

Laskentatapa:

- 50 kuljettajaa 10% jaetaan 5 parhaalle
 - 70 kuljettajaa 10% jaetaan 7 parhaalle
 - 127 kuljettajaa 10% jaetaan 12 parhaalle
 - 130 kuljettajaa 10% jaetaan 13 parhaalle
- Rahat maksetaan kyseisten kilpailijoiden ilmoittamille
pankkitileille neljäntoista (14) päivän kuluessa kilpai-
lusta.

SM kilpailussa lähtö tapahtuu valolähteyksenä. Tarkem-
min valolähtely on määritelty säännöissä kohdassa 6.4.

SM-kilpailussa käytetään lähtötuomarien apuna
elektronista vilppilähdön valvontalaitetta jokaisella käy-
tettävällä lähtöpaikalla.

SM-kilpailut tulee suorittaa tavanomaista kilpailu-
käytäntöä soveltaen SM-arvon mukaisesti.

Kilpailuihin hyväksytään kaikki sääntöjen mukaan
ilmoittautuneet kilpailijat. Jälki-ilmoittautuminen on
mahdollista, jos järjestäjä sen hyväksyy. Jälki-ilmoittau-
tuminen jälki-ilmoittautumissäännön (5.4) mukaisesti,
viimeistään kilpailua edeltävään päivään mennessä.

SM-luokkiin ilmoitetulla autolla ei voi osallistua mui-

hin luokkiin, eikä lisäluokkaan ilmoitetulla autolla voi osallistua SM-luokkiin.

9.1. Yleinen JM-SM-kilpailu

Kilpailu järjestetään joko 1-, 2- tai 3-päiväisenä.

9.2. Naisten JM-SM-kilpailu/Nuorten JM-SM-kilpailu

Kilpailu on luokille joko 1 tai 2-päiväinen kilpailu. Luokat ajetaan liittäin.

9.3. JM-SM-liigafinaali

Kilpailu järjestetään JM-liigasääntöjen ja vuosittain julkaistavan liiga-asetuksen mukaisesti.

9.4. JM-SM EVK

Kilpailu järjestetään JM SM Nuorten ja JM SM Naisten kilpailun yhteydessä. Kilpailun järjestäjällä on mahdollisuus ajattaa kaikki luokat liittäin tai erillisinä päivinä.

10. Jokamiesluokan tekniset määräykset

10.1. Määritelmä

Kilpailuautoksi hyväksytään vain umpikoriset vähintään 4-paikkaiset sarjatuotanto henkilöautot, jotka ovat rakenteeltaan ehjiä, turvallisia.

Urheiluautot ja niihin rinnastettavat jo vakiokuntoisina erittäin tehokkaat autot eivät ole sallittuja. Esimerkkeinä mainittakoon Porsche 911, Porsche 944, BMW M3 jne. Kilpailijan tulee aina varmistaa AKK:sta vastaavien autojen kohdalla auton käyttökelpoisuus JM-luokassa. Aikanaan ryhmiin 2,4 tai B luokitellut moniventtiilimoottoriset automallit eivät ole myöskään sallittuja.

Autojen on täytettävä tekniset, turvallisuus ja yleiset määräykset.

Kilpailijalla on aina näyttövelvollisuus auton sarjatuotantovalmistuksesta ja siihen kuuluvasta sylinterilohkosta.

Auton kolme eri osaa ovat moottoritila, ohjaamotila sekä matkatavaratila.

Taka- ja keskimootoriautoissa matkatavaratila on auton etuosassa.

10.2. Sallitut muutokset ja lisäykset

Aineen ja osien lisääminen on kielletty, ellei sitä näissä määräyksissä ole erikseen sallittu.

Kilpailun aikana saa rikkoutuneen osan tilalle vaihtaa samanlaisen ehjän, mutta kaikki kilpailussa käytetyt sekä vaihdetut osat, myös rikkoutuneet, kuuluvat lunastushintaan.

10.2.1. Painot

Autojen tulee täyttää seuraavat vähimmäispainot todellisen kuutiotilavuuden mukaisesti kilpailukunnossa ilman kuljettajaa.

enintään	1050 cm ³	550 kg
	1250 cm ³	600 kg
	1450 cm ³	650 kg
	1650 cm ³	710 kg
	1680 cm ³	710 kg
	1850 cm ³	760 kg
	2050 cm ³	790 kg
	2250 cm ³	870 kg
	2500 cm ³	970 kg
	3000 cm ³	1070 kg
yli	3000 cm ³	1170 kg

Painotaulukossa automalliin kuuluvan moottorin kuutiotilavuuden 1680 cm³ ja vierasmoottorilla olevan auton kuutiotilavuuden 1650 cm³ paino on sama 710 kg.

10.2.2. Lisäpainot

Vähimmäispainon saavuttamiseksi on tarvittaessa käytettävä lisäpainoja, joiden on oltava metallisia yhtenäisiä lohkoja. Lisäpainojen sijoituspaikka on auton kuvitteellinen matkatavaratilan ja/tai ohjaamon lattialla. Ohjaamossa lisäpainojen paikka on auton kuljettajan viereisen alkuperäisen matkustajapaikan kohdalla.

Painon sijoittamispaikka on vahvistettava hitsamalla kiinnitetyllä vähintään kolme (3) mm ja enintään kahdeksan (8) mm vahvuisella metallilevyllä. Paino on kiinnitettävä vähintään kolmella kymmenen (10) mm:n pultilla läpi painon ja vahvistetun alustan. Ohjaamossa vahvikelevy tulee hitsata kiinni kynnyskoteloon sekä keskitunneliin vähintään 50% matkalla sivun pituudesta. Vahvikelevyn tulee olla vähintään 40 cm auton pituussuunnassa mitattuna.

Painossa tulee olla sinetöintireiät. Lisäpainosta tehdään merkintä katsastuspöytäkirjaan katsastuspäällikön toimesta. Lisäpainoja ei tarvitse koteloida.

10.3. Kori

Korin ulkmuodon tulee säilyä alkuperäisenä lokasuojia sekä takamoottorisen auton takapeltiä lukuun ottamatta. Kori tulee olla alkuperäistä materiaalia erikseen mainittuja poikkeuksia lukuun ottamatta. Koristeliat ja astinlaudat saa poistaa.

Ohjaamoa ympäröivän osan korirakenteesta vastatava vähintään alkuperäistä lujuuutta eikä sen kantavia rakenteita saa muuttaa heikentävästi esim. edestä taakse menevät runkopalkit. Ainevahvuuden on säilyttävä.

Varapyörä on poistettava ja varapyörän kotelon saa poistaa.

Mikäli auton vetotapa (etu-, takaveto) muutetaan, saa koriin tehdä välttämättömät muutokset vaihdelaatikon, voimansiirtoakselien, akselistojen ja jousituksen asentamiseksi.

Mikäli alkuperäiset runkopalkit on muutettu tai poistettu, tulee uusien runkopalkkien putkien tai palkkien ulkomitan oltava vähintään 40x40 mm ja maksimissaan 60x60 mm. Seinämävahvuus vähintään kolme (3) mm

enintään kuusi (6) mm. Putkien tai palkkien on oltava magneettista materiaalia. Mikäli runkopalkit eivät ole alkuperäiset niissä tulee olla kuuden (6) mm:n tarkastusreitit seinämävahvuuden tarkistamiseen.

Kardaani- ja etuvetoautojen takaosan suojaaminen korin sisäpuolelta on sallittu vahvemmallalla materiaalilla kuin yksi (1) mm, kuitenkin ainevahvuus enintään neljä (4) mm.

Puskurit:

Etupuskurit tulee poistaa kiinnitysrautoineen, mikäli puskuri ei ole korin osa. Takapuskuri saadaan poistaa kun samalla poistetaan sen kiinnitysraudat.

Vetokoukku:

Vetokoukku kiinnikkeineen pitää poistaa.

Kardaanitunneli:

Kardaanitunneli on vapaa mutta sen ainevahvuuden pitää vastata vähintään alkuperäistä lujuutta. Mikäli se rakennetaan uudestaan, on se hitsattava kiinni auton pohjalevyyn tai runkopalkkeihin.

Muutoin korin kevennysten ja rakennemuutosten tekeminen korirakennetta vaarallisesti heikentämällä on kielletty. Vahvistamiseen käytettävä materiaali saa olla enintään yksi (1) mm paksua metallilevyä.

Lokasuojat:

Lokasuojien on ulotuttava renkaan reunan yli ja peitettävä vähintään kolmannes (120°) pyörän kehästä siten, että pyörän keskeltä kulkevan pystytason takapuolelle jää vähintään 90° peitettä. Kiinteää ainetta olevat lokasuojien levikkeet on sallittu, enintään 7,5 cm/puoli. Kumia tms. saadaan käyttää vain renkaan reunan ulkopuolisella osalla mitattuna renkaan reunan pystytasolta tasolta. Lokasuojien on oltava alkuperäistä materiaalia tai korvattava peltisillä lokasuojilla.

Pohjapanssari:

Pohjapanssarien on sijaittava korin ääriiviojen sisäpuolella. Teräsläpyn paksuus saa olla enintään kuusi (6) mm. Mikäli materiaali on vesi-, filmiväneriä tai muuta kevyttä ainetta, voi pohjapanssari olla paksumpi.

Hinaussilmukat:

Hinaussilmukat on sijaittava auton ääriiviojen sisäpuolella sekä edessä että takana. Silmukoiden sisähalkaisija on vähintään 40 mm ja ne on maalattava selvästi havaittavaksi. Silmukoiden ainevahvuus enintään 15 mm.

Valmistenumero:

Valmistenumeron on oltava alkuperäinen tai katsastuspäällikön valvonnassa uudelleen meistetty, jolloin siitä tehdään merkintä katsastuskorttiin.

Pakoputki:

Pakoputken pään tulee päätyä koriin ulkopuolelle auton taakse vähintään 10 cm. Lisäksi vähintään 10 cm ja enintään 45 cm korkeudelle maasta tai etuoven takareunan ja takapyörän väliselle alueelle, jolloin se ei saa päätyä auton alle eikä tulla koriin ulkopuolelle.

Pakoputki ei saa lävistää muita korin osia kuin auton takana takahelmappellin ja/tai puskurin sekä etuoven takareunan ja takapyörän väliselle alueelle kynnyksotelon. Pakoputkea ja äänenvaimentajaa varten saa rakentaa tunnelin, josta vähintään 2/3 on oltava avoin ulospäin.

Pakoputken ja äänenvaimentajan saa hitsata ja/tai

pulttaamalla koriin ja takarautaan, kiinnitysrautojen ainevahvuus enintään kuusi (6) mm.

10.3.1. Moottoritila

Autojen moottoritilan saa suojata korin sisäpuolelta suojaputkilla (enintään 2 kpl), joiden ainevahvuuden enimmäismitat ovat; neliöputki 60x60x4 mm ja rakenneputki / huonekaluputki halkaisija 62 mm ja seinämävahvuus neljä (4) mm. Suojaputkiin tulee porata viiden (5) mm:n reikä tarkistusmittausta varten. Putket saa liittää toisiinsa vastaavansuunnilla väliputkilla ja niitä saa olla enintään kolme (3) kpl. Putkien tulee olla ottoja, eli niitä ei saa käyttää lisäpainojen sijoituspaikkana.

Autot on varustettava vähintään kolmen (3) litran kokeisella öljynkerääjällä. Pois lukien alkuperäinen suljettu kampikammiojärjestelmä. Öljynkerääjän ainevahvuus on enintään kolme (3) mm. Suositellaan metallista öljynkerääjää.

Moottorin tulee mahtua alkuperäiseen paikkaan ja tilaan mahdollinen paloseinän siirto sekä takamoottorissa autoissa sallittu takapellin kannen muutos huomioiden.

Moottorin on sijaittava moottoritilassa ja kardaanitunneli ei ole moottoritilaa. Poikkeuksena edelliseen lauseeseen; Vetotapaa saa muuttaa. Moottorin paikka on vapaa joko auton etupäässä tai takapäässä mahdollinen paloseinän siirto huomioiden. Moottori ja vaihdelaatikko on kiinnitettävä tukevasti ja turvallisesti.

Moottorin paikan muutos on sallittu. Moottori kohtien 10.6 tai 10.6.1 mukaisesti.

10.3.2. Ohjaamotila

Auton sisäverhoiluun saa poistaa. Ne korin osat, joiden ainoa tehtävä on verhoilun osien kiinnittäminen, voidaan poistaa, mikäli se on tarpeen turvakehikon asentamiseksi. Myös istuimet on poistettava.

Vähintään sisäpuolinen taustapeili on pakollinen. Jos kuljettajan kohdalta on muokattu lattiaa penkin kiinnitystä tehdessä niin että poikittainen tukipalkki on poistettu lattiasta, se on korvattava penkinrautojen edestä sopivasta kohtaa vähintään 30x30x3 mm kokoisella huonekaluputkella hitsaamalla lattiaan.

Paloseinät:

Takamoottorisissa autoissa saa paloseinää siirtää enintään 40 cm. Tämä 40 cm siirto mitataan takapenkin selkänöjan yläkiinnityspisteestä.

Paloseinien on oltava tiiviit ohjaamon ja moottorin, polttoaineen, öljysäiliöiden ja jäädytysveden välillä.

Paloseinän pitää olla magneettista materiaalia/metallia.

Paloseiniä saa siirtää ohjaamoon päin enintään 30 cm mitattuna kohtisuoraan alkuperäistä paloseiniä vastaan. Mikäli paloseinä muodostaa kotelorakenteen, mittaus suoritetaan kotelon moottoritilan puoleisesta seinämästä. Mikäli alkuperäisen paloseinän paikkaa ei voi todentaa, paloseiniä saa siirtää enintään tuulilasien alareunaan asti, paloseinän uuden paikan määrittäminen tuulilasien alareunasta leveysuunnassa keskeltä autoa. Paloseiniään saa tehdä lisäilmanottoaukkoja vastaavat aukot, joiden välissä on vähintään 50 mm etäisyys.

Autoissa, joiden mallivuosi on 1990 tai uudempi

ja moottori on sijoitettu auton takaosaan, paloseinän saa aloittaa rakentamaan pääkaaren takaa, eikä siihen sovelleta silloin sääntökirjassa mainittua 40 cm siirtämisrajoitusta.

Paloseinän korkeus on enintään takasivukuikkunoiden alareuna sekä mahdollisen takaluukun ikkunan alareuna. Tällöin turvavyöt tulee takana kiinnittää Liite J III Art. 253 Turvallisuusmääräykset kohdan 6.2. mukaisesti.

Öljy- tai vesiputket:

Mikäli polttoaine, öljy- ja/tai vesiputket vedetään erikseen ohjaamon kautta, on ne suojattava metallisuojuksella ja sijoitettava lattiatasoon tai korkeintaan kynnyksikotelon/ kardaanitunnelin (vesiputket enintään 50 cm korkeudelle lattiasta) korkeuteen erilleen sähköjohtoista, eikä niissä saa olla liitoksia ohjaamon osalla.

Räjähdyssuoja:

Teräksinen räjähdyssuoja, vähintään 6 mm teräslevyvä, pakollinen EVK-autoissa, joissa on paloseinä siirretty tai muutettu alkuperäiseltä paikalta.

Räjähdyssuojan tulee olla leveydeltään vähintään 150 mm ja sijaittava vauhtipyörän/kytkimen linjalla.

Suojaus tulee tehdä koko ohjaamoon kohdistuvalle alueelle. Lisäksi vauhtipyörän/kytkimen alue on suojattava vähintään 10 mm paksulla 150 mm leveällä kuduskumilla laittamalla kuduskumi vaihdelaatikon päälle. Kuduskumi on pakollinen kaikissa kardaanivetoisissa ja etuvetoisissa autoissa.

Ilmanotto:

Ilman johtaminen ohjaamon kautta on sallittu hyvälaatuisella magneettisesta materiaalista valmistetulla metallikanavalla (enintään 2 kpl) silloin, kun käytetään sivuilmanottoa. Lisäilmanottoaukkoja saa sijoittaa enintään kaksi (2) kpl etutilan kanteen tai etupeltiin, enintään kaksi (2) kpl takatilan kanteen ja enintään kaksi (2) kpl auton takaosaan oven keskitolpan ja taka-akselin kautta kulkevien pystyatasojen väliselle alueelle, ei kuitenkaan sivukuikkunoiden alareunan vaakatasoa korkeammalle. Aukkojen välillä oltava vähintään 50 mm:n etäisyys. Muoto pyöreä tai nelikulmainen, halkaisija tai sivunpituus enintään 200 mm. Lisäilmanottoaukot on peitettävä enintään 15 mm silmäkokoja olevalla metalliverkolla.

10.3.3. Matkatavaratila

Matkatavaratilalla tarkoitetaan kaikkea sitä tilaa, joka on erillään ohjaamosta ja moottoritilasta ja sijaitsee auton sisäpuolella.

Tämä tila on rajoitettu pituussuunnassa kiinteällä rakenteella, jonka valmistaja on toimittanut, ja/tai takaistuinten selkänöjan takaosalla ja/tai, jos on mahdollista selkänöja on kallistettu enintään 15° pystysuorasta taaksepäin. Tämä tila on rajoitettu korkeussuunnassa kiinteällä rakenteella ja/tai irrotettavalla osalla, jonka valmistaja on toimittanut, tai näiden puuttuessa tämän tilan rajoittaa vaakasuora taso, joka kulkee tuulilasin alareunan korkeudella

Mikäli akulle ja polttoainesäiliölle tehdään oma tila tähän kuvitteelliseen matkatavaratilaan, pitää ne erotaa tiiviillä väliseinällä ja tehdä oma tuuletuskensa.

Mikäli akku ja polttoainesäiliö sijaitsevat alkuperäis-

sellä paikalla ohjaamon ulkopuolella, ei tällöin erillistä tilaa tarvitse rakentaa.

10.3.4. Ovet ja luukut

Ovet:

Ohjaajan ovi sekä etuvien toimintatapa on säilytettävä alkuperäisen kaltaisina ja oltava alkuperäistä materiaalia. Samoin ulkopuoliset saranat, ovenkahvat ja ovien lukot on säilytettävä alkuperäisen kaltaisina ja toimintakuntoisina. Ovet voivat olla rakenteeltaan kevennettyä.

Ohjaajan puoleisen oven verhoiluun saa korvata vähintään yhden (1) mm paksulla alumiinilevyllä tai vastaavan lujuuksen omaavalla metallilevyllä. Nelioivisissa autoissa on takaovet hitsattava kiinni. Ikkunannostajien veivit ja mekanismit saa poistaa.

Ovien on oltava suljettuna tai vähintään lisälukituksen varassa ajon aikana. Ohjaajan puoleisen oven lisälukitseminen on tehtävä vahvalla kumipannalla tai vastaavalla. Tarvittaessa kuljettajan ja pelastusmiehistön tulee kuitenkin saada ovet auki. Etu- ja takatilan kansien alkuperäiset lukot on poistettava. Ne on varmistettava vähintään kahdella lisälukituslaitteella, jossa on käytävä ilman työkaluja avattavia tappisokka yhdistelmiä.

Luukut:

Etu- ja takatilan kannet saa olla rakenteeltaan kevennettyjä. Kiinnitys tulee olla kaikkiaan vähintään neljästä pisteestä. Muutos moottoritilan kannessa on sallittu siten, että mekaaniset osat mahtuvat ko. kohdalla moottoriluukun sisälle. "Scoopin" korkeus saa olla enintään 10 cm. Takamoottorisissa autoissa sallitaan lisäksi enintään 10 cm korokereunus, joka on oltava tiiviisti sekä luukkuva, että korilinjosta vasten. Takamoottorisissa autoissa sallitaan takapellin siirto 10 cm:llä taaksepäin em. edellytyksin.

Auton etuluukkuun sallitaan lisätä kiveniskusuoja, tuulilasin suojaamiseksi. Se saa olla enintään 10 cm korkea ja enintään etuluukun levyinen. Materiaali vapaa.

Vakaajasiivekkeiden käyttö on kiellettyä.

Takapelti voidaan reiittää alkuperäisten takalampujen väliseltä alueelta. Mikäli reiät ovat suurempia kuin 15 mm, tulee reikien suojaksi asentaa metalliverkko.

Luukkujen on oltava alkuperäistä materiaalia tai korvattava peltisillä luukuilla.

10.4. Lasipinnat

Tuulilasin oltava kerrosasia tai vähintään kolme (3) mm paksua polykarbonaatti-muovia. Iimalasi poistettaessa tulee hitsata turvakiehkko ikkunapariin 100 mm matkalta molemmilta puolilta. Selkeästi kuljettajan näkyvyyttä haittaavat vauriot tuulilasissa on kielletty. Häikäisysojan tekeminen tuulilasin yläreunaan on sallittu (enintään 10 cm korkea, esimerkiksi teippi)

Molempien etuvien alkuperäinen ikkunanlasi on poistettava.

Molempien etuvien ikkuna-aukon kohta pitää suojata metallisella turvaverkolla ja/tai vähintään yhden (1) mm paksulla polykarbonaattimuovilla. Turvaverkon silmäkoko on enintään 20 mm ja langan paksuus vähintään kaksi (2) mm. Kiinnitys tapahtuu ruuvaamalla ja/tai hitsaamalla.

Muut lasit voidaan vaihtaa vähintään kolme (3) mm paksuiseen kirkkaaseen muoviin tai minimissään yhden (1) mm paksuiseen polykarbonaattimuoviin.

Kaikkien, paitsi takasivunumeroikkunoiden tulee olla läpinäkyviä, kalvojen ja väriaineiden käyttö ikkunoissa on kielletty. Auton alkuperäiset värilasiat ovat sallittuja.

Takasivuikkunat eli numeroikkunat voidaan korvata pellillä.

10.5. Turvallisuusvarusteet

10.5.1. Turvakehikko

Liite J kohta III Art. 253 mukainen turvakehikko, ovitason pitkittäistuki molemmin puolin autoa, takapääkaaren poikittaistuki, diagonaalituki ja kattovahvistus ovat pakollisia.

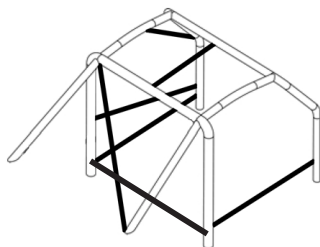

Etu- ja pääkaarien jatkaminen kielletty. Autoihin, joihin on hankittu katsastuskortti 1.1.2014 jälkeen on turvakehikon kaikkien putkien jatkaminen kielletty. Pois lukien takamoottoristen autojen etupäänsuojaus. JM-luokassa irrotettavat liitokset turvakaarissa on kielletty.

Turvakehikossa on saumallisen putken käyttö sallittu, jos putken halkaisijan ja ainevahvuuden nimelismitta on vähintään 42,4x3,2 mm ja samaa putkea käytetään koko turvakehikossa. Pääkaaren paksummat ulkomitat (45/50 mm) eivät ole pakollisia JM-luokassa. Turvakaarien kulma- ja ristiliitosten vahvikkeet eivät ole pakollisia JM-luokassa.

Materiaali:

Vain poikkileikkaukseltaan ympyrämäiset putket ovat sallittuja. Teräslaataa valittaessa tulee kiinnittää huomiota hyviin venymis- ja hitsausominaisuuksiin. Jos putken ympyrämäisyys muuttuu taivutettaessa, pienimmän halkaisijan suhde suurimpaan kyseisessä putkessa tulee olla suurempi kuin 0,9.

Materiaali	Minimi veto-lujuus	Minimimitat	Käyttökohde
Teräsputki saumallinen*	ei määritely*	42,4 x 3,2* (1.669"x0.126")*	Koko turvakehikko, käytettäessä vain saumallista putkea.*
TAI			
Materiaali	Minimi veto-lujuus	Minimimitat	Käyttökohde
Teräsputki, Kylmävedetty, saumaton puhdas hiiliteräs, hiilen enimmäismäärä 0,3 %	350 N/mm ²	45 x 2,5 (1.75"x0.095") tai 50 x 2,0 (2.0"x0.083")	Pääkaari (piirroset 253-1 ja 253-3) tai sivukaaret ja taka poikittaistuki (piirros 253-2)
		38 x 2,5 (1.5"x0.095") tai 40 x 2,0 (1.6"x0.083")	Puolisivukaaret ja kehikkorakenteen muut osat (ellei aiemmissa kohdissa ole toisin määritely)

*Sallittu vain JM-luokassa

Pääkaarien taivutustavat kuvat 253-1, 253-2 ja 253-3.

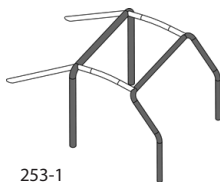

253-1

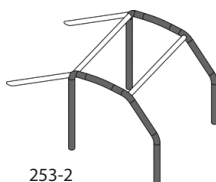

253-2

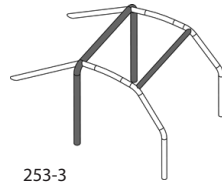

253-3

Turvakehikko on kiinnitettävä etu- ja pääkaaresta koriin ikkunalinjan ylä- ja alaosasta molemmille puolille autoa hitsaamalla. Hitsattujen kiinnityslevyjen tulee olla vähintään 50 mm pitkiä.

Alustan tuentojen kotelot voidaan kiinnittää turvakehikkoon. Turvakehikko saa ylittää takana takapyörien ripustuksen yläkiinnityspisteiden välisen linjan, kunhan se on kiinnitetty tukevasti muutoin sääntöjen mukaisesti.

Jos takapääkaari sijaitsee yli 150 mm B-pilarin takapuolella, tulee silloin kuljettajan puolen väli vahvistaa vähintään 2,5 mm vahvalla teräslevyllä, jonka korkeus on vähintään 300 mm. Levy kiinnitetään pääkaareen hitsaamalla vähintään 50 % ja B-pilariin hitsaamalla, vähintään 50 % tai pulttaamalla vähintään (3 kpl) 10 mm

pultilla. Alareuna maksimissaan 100 mm helmakotelon yläpuolelle ja vahvikelevyyn ei saa tehdä kevennysrei-
kiä. Mittaus suoritetaan sivuikkunareunan alatasolta. Lisäksi kuljettajanpuoleisiin turvakaariin pitää hitsata Liite J:n kuvan 253-31 mukaiset vinot lisätuet.

Vinottain kuljettajan puoleisesta etukulmasta takakulmaan kulkeva katon vahvistusputki tai auton pituussuuntaisesti kulkeva katon vahvistusputki ovat V-muotoisten lisäksi vaihtoehtoina sallittuja.

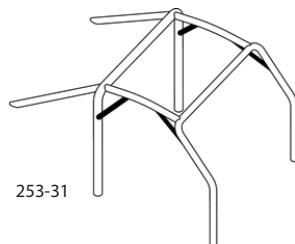

253-31

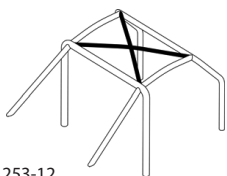

253-12

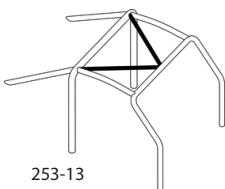

253-13

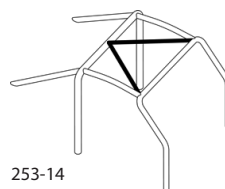

253-14

Lisäksi vaaditaan Liite J kohta III Art. 253 kuvien 253-31 tai 253-15 (jonka yhteydessä voi käyttää myös 253-33 lisätukea) mukainen kuljettajan puoleisen etukulman vahvistus.

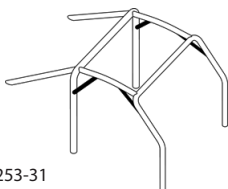

253-31

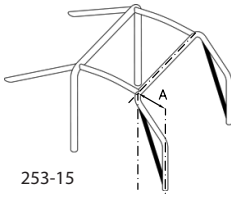

253-15

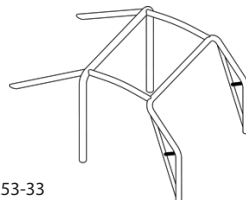

253-33

Käytettäessä kuvan 253-31 mukaista vahvistusta, tulee putken pituuden olla vähintään 30 cm, putken keskilinjalta mitaten. Mikäli käytetään vaihtoehtoa 253-15, saa ovitason pitkittäistuki lähteä lisäputkesta taaksepäin, eteenpäin ei tarvitse laittaa oviputkea.

Kyseyinen tuki (253-15) pakollinen mikäli mitta "A" on suurempi kuin 450 mm. Putkea saadaan taivuttaa enintään 20 astetta edellyttäen, että sivuprojektio on suora. Kiinnityspisteet tulee olla ylhäällä enintään 100 mm:n etäisyydellä turvakehikon etukaaren ja pitkittäistuen yläliitoksesta (kts kuva 253-52 mittauksesta) ja enintään 150 mm etukaaren tai sivukaaren kiinnitysjalasta. Tuki

(253-15) on pakollinen niissä autoissa, joissa mitta "A" täyttyy ja joiden katsastuskortti on myönnetty 1.1.2018 jälkeen. Tukea (253-15) suositellaan käytettäväksi kaikissa autoissa, joissa mitta "A" täyttyy.

Käytettävä Liite J:n 8.3.2.1.2.oviputket kuvan 253-9 tai 253-10 tai 253-11 mukaisia oviputkia. Sallitaan myös keskeltä oviputkea alas nurkkiin oleva oviputki vahvike (253-10B), joka on vastakohta kuvan 253-10 kuvasta. Edellä mainitut oviputket kuljettajan puolella pakolliset. Oviputkien taivuttaminen ulospäin on sallittu.

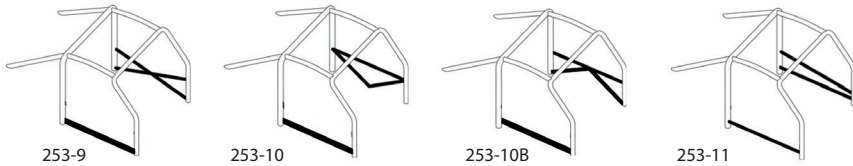

Suosittellaan käytettäväksi Liite J:n kuvien 253-5, tai 253-6, tai 253-7 mukaista diagonaalitukea.

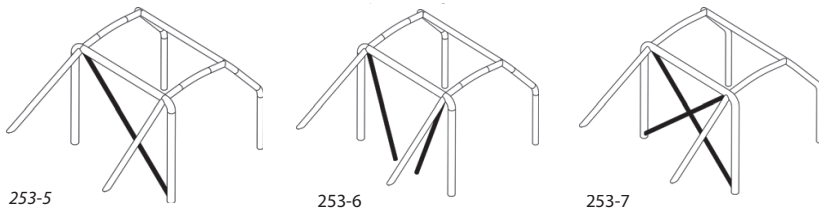

Lattiakiinnityspisteet pää-, etu-, sivu- ja puolisivukaarille:

Kaarien lattiakiinnitystä varten tulee jokaisessa kaaren alapään kiinnityspisteessä olla kiinnityslevy, jonka minimipaksuus on kolme (3) mm, muodostaen kiinnitysjalan. Kaarien alapään kiinnitys korikehikkoon on tehtävä vähintään kolmella (3) pultilla. Kukin kiinnityskohta tulee korissa vahvistaa vähintään kolme (3) mm paksulla ja pinta-alaltaan vähintään 120 cm² teräksisellä vahvikelevyllä, joka on hitsattu korikehikkoon. Erilaiset vaihtoehdot ovat Liite J:n kuvissa 253-50 ... 253-56. Kuvan 253-52 mukaista vahvikelevyä ei välttämättä tarvitse hitsata koriin. Käytettäessä kuvan 253-54 mukaista ratkaisua, voidaan aukot molemmissa päissä täyttää pellillä. Kiinnitysjalan pulttien tulee olla vähintään M8-kokoa ja lujuus vähintään 8.8 ISO-normin mukaan. Mutterien tulee olla lukkomuttereita tai varustettu jousialuslevyillä. Kahden pultin välinen kulma tulee olla vähintään 60 astetta (kts piirros 253-50).

Takatukien kiinnityspisteet:

Kiinnityskohdat tulee vahvistaa vähintään 60 cm², kiinnityslevyillä muodostaen kiinnitysjalan. Se tulee kiinnittää koriin vähintään kahdella M8-pultilla (kuva 253-57). Myös kuvan 253-58 mukainen yksipulttikiinnitys hyväksytään edellyttäen, että käytetään riittävän vahvaa rakennetta ja, että pultille on hitsattu holkki takatukeen. Edellä olevat ovat vähimmäisvaatimukset. Lisäksi voidaan tehdä lisäkiinnityksiä, kaarien kiinnitysjalat saadaan hitsata korin vahvikelevyihin ja turvakehikko (määritelmä kohdassa 253-8.3.1) voidaan hitsata korikehikkoon.

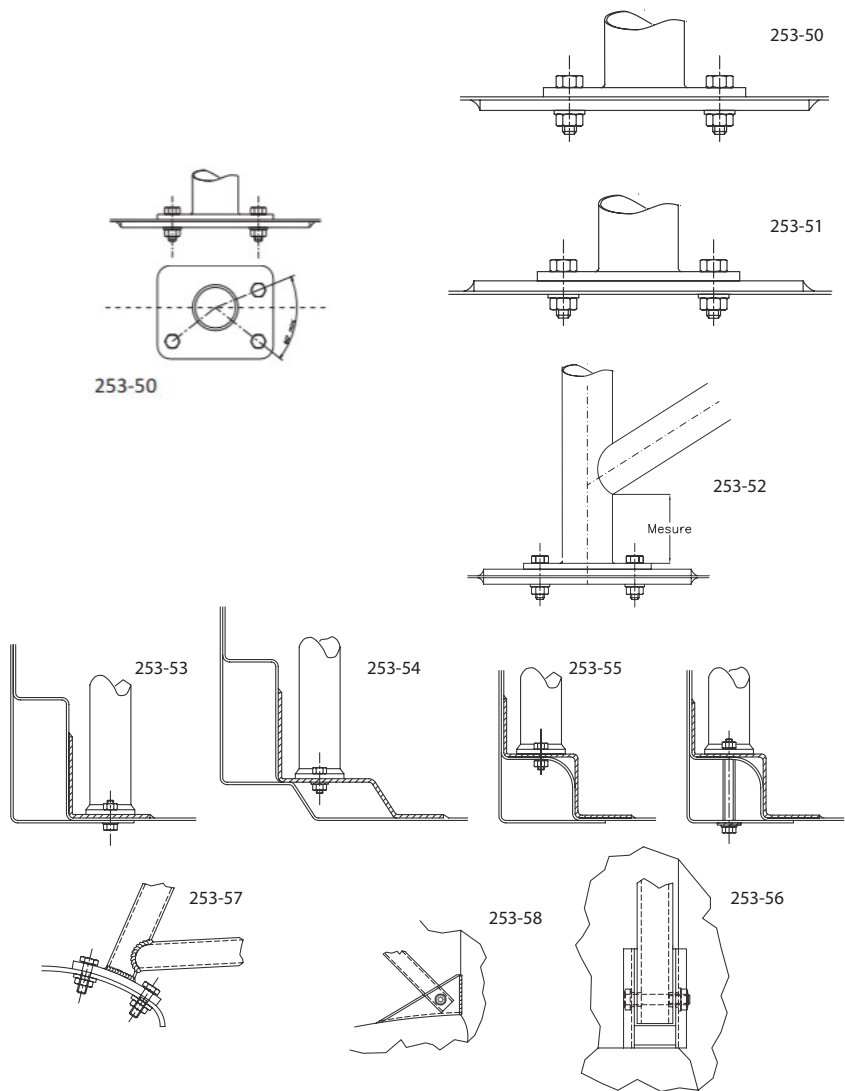

Etupään suojaus:

Takamoottoristen autojen (Fiat, Seat, Zastava, Renault, Simca, Hillman, Sumbeam, NSU tai vastaavat autot, joita on valmistettu eri nimillä) etupään suojaus tulee tehdä seuraavalla tavalla: etukaaren alapäiden kiinnityspisteisiin ja auton runkopalkkien etupäiden kautta tulee taivuttaa vähintään turvakaariputkesta U-muotoinen vahvikekaari (voidaan tehdä useammasta osasta). Jos autossa ei ole runkopalkkeja, kulkee vahvikekaari mahdollisimman lähellä auton etummaista korilinjaa (sisäpuolella). Kiinnitys turvakehikon alakiinnityspisteisiin tulee tapahtua vähintään kahdella M12 pultilla (kiinnityspistettä kohti, turvakehikon lattiapultit näiltä osin vähintään M12). Samoin kiinnitys auton etupää-

hän, johon tehdään kiinnityskorvakkeet tätä varten (paksuus vähintään putken seinämävahvuus). Etupäässä tulee olla kaksi kiinnityskorvaketta (yksi M12 pultti/kiinnityspiste). Vahvikeputki voidaan myös hitsata ko. paikkoihin, jolloin pulttiliitoksia ei tarvita. Vaihtoehtoinen rakenne; rakenne lähtee turvakehikon etukaaresta siten että sen toinen pää kiinnittyy eturunkopalkkeihin tai etuakseliston kiinnityspisteisiin etuakseliston kohdalla. Rakenteessa on huomioitava paloseinän läpivientien tiiveys. Tukirakenne voidaan tehdä useammasta osasta hitsaamalla tai pulttikiinnityksellä turvakaarisäntöjen mukaisesti.

VW Kuplan etupään kiinnitys:

Sääntö koskee vain VW Kuplia, joista on alkuperäinen etupukin kiinnitysholvi poistettu. Alempi putki kiinnitetään etupääkaaren aluslappuihin auton alla, samalla lailla kuin esim. Fiateissa tehdään. Ylempi putki hitsataan etupääkaareen. Materiaali turvakaariputkea 42,4x3,2. Putket liitetään toisiinsa kahdella väliputkella. Ylä- ja alaputket hitsattava kiinni etupukkiin.

VW Kuplan yläputken vaihtoehtoinen rakennus:

Hitsataan poikittaisputki (vähintään 50x30x3) ohjausakselin alapuolelle rintapeltiin aukon reunasta reunaan. Siitä hitsataan suorat putket etuputkiston yläputkeen, vähintään turvakaariputkesta (42,4x3,2). Tässäkin mallissa alaputki on myös pakollinen.

10.5.2. Turvavyö

Vähintään 6-pisteen FIA-luokiteltu turvavyö vähintään kuudella (6) korin kiinnityspisteellä on pakollinen. Kiinnityspisteiden tulee olla pultti- ja/tai hakaskiinnityksiä siten, että vyö toimii koko leveydeltään vetosuuntaan.

Turvavyöt ovat voimassa kansallisissa kilpailuissa FIA-leiman NOT VALID AFTER päivämäärän jälkeen viisi (5) vuotta.

Kiinnityspisteiden tulee olla seuraavan standardin mukaisia: Olkavöiden kiinnitys ohjaajan takana ei saa olla vaakatason yläpuolella eikä 45 astetta suuremman kulmassa vaakatasosta alaspäin. Käytettäessä HANS-tukea olkavöiden kiinnityspisteiden kulkaksi vaakatasosta alaspäin suositellaan 10-20 astetta. Takakiinnityspisteiden minimiväli on 150 mm.

Turvavöiden kiinnitys tapahtuu ruuveilla joko mutteriin ja/tai kiertetyttyyn vähintään kymmenen (10) mm paksuun teräslevyyn. Kierteenä kelpaa vain standardin mukainen joko M12 (8.8) tai 7/16"-20 UNF-kierte. Nämä kiertee tulee olla autossa kiinteästi. Kiinnityspaikat tulee vahvistaa hitsaamalla kiinnitetyllä vähintään kolmen (3) mm paksulla 100x100 mm kokoisella teräslevyllä. Jos käytetään auton alkuperäistä turvavyön kiinnityspisteitä ei tätä tarvitse vahvistaa.

Turvavyöt saa kiinnittää myös turvakehikkoon Liite J III Art. 253 Turvallisuusmääräykset mukaisesti.

Kun moottorin paikkaa on vaihdettu edestä taakse, turvavöiden takakiinnitys tulee tehdä tällöin turvakehikkoon Liite J III Art. 253 Turvallisuusmääräykset mukaisesti. Muut turvavyömääräykset Liite J III Art. 253 Turvallisuusmääräykset mukaisesti. Suositellaan, että olkavöiden kiinnitys tulisi tehdä poikittaisputkeen.

Asennettaessa vyötä suojakehikon takatukien väliseen poikittaisputkeen tämän poikittaistuen tulee täyttää seuraavat ehdot:

- Putken materiaali tulee olla sama kuin kehikko
- Putken korkeus tulee olla siten, että olkavyöt ovat taaksepäin ja vöiden alaspäin suuntautuva kulma on 10 ja 45 asteen välillä mitattuna penkin läpiviennitasosta. Suositellaan 10-20 asteen kulmaa.
- Vyöt on asennettava putkeen, joko lenkillä ja/tai silmukkapulteilla. Silmukkapulttien kiinnitys on tehtävä putkeen hitsattuun holkkiin kuvan 253-67 mukaisesti. Nämä holkit on hitsattava takatukien väliseen poikittaisputkeen ja silmukkapultin on oltava joko M12 (8.8) tai 7/16UNF.

10.5.3. Ajoasut

Vaatimuksena FIA-standardin mukainen ajoasu (FIA-standardi 1986 tai 8856-2000 tai 8856-2018).

Katso Liite J, kohta XXIV.

1. FIA-standardi 1986 ajoasu sallittu, jos ajoasu täyttää muuten sille asetetut vaatimukset. Tällöin tulella suojaava FIA 8856-2000 tai FIA 8856-2018 -standardin alusasu pakollinen.
2. Käytettäessä 8856-2000 tai 8856-2018 -standardin mukaista ajoasua, ei tällöin ole alusasu vaatimusta. (FIA 8856-2000 tai FIA 8856-2018 -standardin mukaisen alusason käyttöä suositellaan).

Huppu: FIA-standardin* mukaista kypärähuppuja on aina käytettävä.

Ajokäsineet: FIA-standardin* mukaiset ajokäsineet.

Ajokengät: FIA-standardin* mukaiset ajokengät.

Sukat: Suositellaan käytettävän FIA-standardin* mukaisia sukia.

Niskatuki: HANS/FHR niskatuki on pakollinen.*

Kypärän tulee olla Liite J kohdan XXIV Ajajien varusteet mukainen.

* Kaikki FIA:n standardoimat tuotteet ovat sallittuja.

10.5.4. Istuin

Kaikkien käytettävien istuimien tulee olla FIA:n hyväksymiä eikä niiden rakennetta saa muuttaa. FIA hyväksyntä on oltava nähtävissä katsastuksessa.

Istuimen FIA NOT VALID AFTER päivämääräleima ei ole määräävä.

Istuimen paikka on auton alkuperäisten etupenkien paikalla jommallakummalla puolella. Istuinta saa kiinnityksineen siirtää pituussuunnassa. Istuimen tulee sijaita kokonaisuudessaan pääkaaren etupuolella.

Kuljettajan istuin tulee kiinnittää liite J III Art. 253 kohdan 16 mukaisesti. Penkkien kiinnitysraudat saa olla tukevia omavalmisteisia. Jokamiesluokassa liite J sääntöjen mukaisten penkin kiskojen käyttö on sallittua, vaikka ko. autolla ajaisi vain yksi kuljettaja.

10.5.5. Nascar-verkko

Niin kutsuttua Nascar-verkkoa on käytettävä ja sen saa poistaa myyntimenettelyn yhteydessä.

Nascar-verkon koko vähintään 300 mm x 500 mm.

Verkon tulee täyttää seuraavat ominaisuudet: Verkko on valmistettu kudotuista vähintään 19 mm (3/4") leveistä kaistaleista, joiden aukkojen tulee olla minimissään 25x25 mm ja maksimissaan 60x60 mm.

Verkko kiinnitetään turvakaareen. Verkon tulee sulkea ikkuna-aukko ohjauspyörän keskion etäisyyteen asti.

Verkon kiinnitys on toteutettava siten että se on helpposi avattavissa autosta pikaisen poistumisen vuoksi.

10.6. Moottori

Autoissa saa käyttää autonvalmistajan siihen malliin sarjatuotannossa asennettua moottoria.

Kaikki saman merkin sylinterimäärältään saman lukuiset kaksi (2) venttiiliä/sylinteri olevat moottorit luetetaan samaksi moottoriksi.

Automallit, joissa on alun perin ollut enemmän kuin kaksi (2) venttiiliä/sylinteri, täytyy moottorin olla merk-

kimalliin kuuluva. Muutoin noudatetaan vierasmoottorisääntöjä.

Wankel-moottorin kerroin on 1.8.

Sylinterihalkaisijaa saadaan suurentaa ja sylinteriputket ovat vapaat.

Iskunpituus on vapaa.

Imu/pakosarja on vapaa.

Vesijäähdytysjärjestelmä on vapaa ja vesijäähdytteen moottorin poraus vesikanaviin ja sen jälkeinen märkäputkitus on sallittu.

Ilmajäähdytteissä moottoreissa lisjäähdytys ulkopuolisella vesiruiskutuksella on kielletty.

Kaikenlainen ahtaminen on kielletty.

Taka- ja keskimoottoristen autojen moottoreiden enimmäistilavuus on 1650 cm³, paitsi käytettäessä VW:n alun perin takamoottorisissa ilmajäähdytteistä sen omaa moottoria.

Näissä säännöissä olevien rajoitusten jälkeen moottori muilta osin vapaa (kuten männät, kiertokanget, kampiakseli, nokka-akseli)

Sylinterikannen (-kansien) tulee olla sarjavalmistesta autosta.

Sylinterikanteen aineen lisääminen on imu ja/tai pakokanavaan, tulpanreikään, kannen palotilaan tai vesikanaviin on (Kitillä, hitsaamalla ja/tai putkittamalla) sallittu. Lisäksi sylinterikannen vaurioiden korjaaminen hitsaamalla ja/tai kittaamalla on sallittu koko sylinterikanteen.

Öljynkanavien hitsaaminen, siirtäminen sekä öljyn jäähdyttäminen erillisissä lauhduttimissa on sallittu.

VW ilmajäähdytteisten tuotantomoottorien kannet ovat vapaat.

Moottorinlohkon vaihtaminen kilpailun aikana on kielletty.

10.6.1. Vierasmoottorisääntö

Taka- ja keskimoottoriset autot:

Automalliin kuuluvan moottorin asemasta voidaan käyttää oman tai toisen valmistajatehtaan enintään 8-venttiilistä 1650 cm³ auton moottoria. Auton mallivuoden ollessa 1990 tai uudempi saa vaihtomoottorina käyttää myös 12- tai 16-venttiilistä enintään 1650 cm³ moottoria mutta vain kaasutinversiona. Sylinterien lukumäärä on enintään neljä. Mallivuosi tarkoittaa sitä, että kyseinen automalli on ollut tuotannossa vuonna 1990. Moottorin kiinnityspisteet tulee vahvistaa vähintään kolmen (3) mm paksulla metallilevyllä, jonka koko on vähintään 12x12 cm.

Etu- ja kardaanivetoiset autot:

Automalliin kuuluvan moottorin asemasta voidaan käyttää oman tai toisen valmistajatehtaan enintään 16-venttiilistä 2250 cm³ auton moottoria suihkutus- tai kaasutinjärjestelmällä. Sylinterien lukumäärä on enintään neljä. Vierasmoottorin tehtaan ilmoittama alkupeäinen moottoriteho saa olla enintään 150 kW. Moottorin tehon toteennäyttövelvollisuus on kilpailijalla.

10.7. Polttoainejärjestelmät ja polttoaine

Etu- ja kardaanivetoisissa autoissa suihkutus- kaasutinjärjestelmä on vapaa.

Keski- ja takamoottoriautot ovat sallittuja vain kaa-

sutinkäyttöisinä.

Kaasuttimina saa olla yksi kaksikurkkuinen tai kaksi yksikurkkuista (toimivia kurkkuja) kaasutinta.

Autoissa, joissa käytetään automalliin kuuluvan moottorin asemasta oman tai toisen valmistajatehtaan enintään 1650 cm³ moottoria, kaasuttimen läpän halkaisija saa olla enintään 45 mm. Mitta mitataan läpän akselin suuntaisesti. Luistikaasuttimissa 45 mm mitataan 90 asteen kulmassa luistin liikkumissuuntaan nähden. (Ilmajäähdytteinen VW omalla moottorilla 50 mm)

Polttoainesäiliön on oltava auton alkuperäinen ja/tai siitä pienennetty metallinen polttoainesäiliö. Samoin hyväksytään tarkoitukseen hyväksytyt metallinen ja/tai muovinen veneen polttoainesäiliö ja/tai metallinen polttoaineen säilytykseen tarkoitettu polttoainesäiliö. Polttoainesäiliön rakenteen ja kiinnityksen oltava tukeva ja sen on sijaittava auton matkavaratilassa. Mikäli akulle ja polttoainesäiliölle tehdään oma tila, pitää ne erottaa toisistaan tiiviillä väliseinällä ja tehdä oma tuuletuskensa.

Suihkutusjärjestelmällä varustetuissa autoissa (ei vaihtomoottorisissa) saa käyttää kyseisen auton alkuperäistä polttoainesäiliötä sen alkuperäisellä paikalla.

Polttoaineena saadaan käyttää vain huoltoasemilla normaalimyynnissä olevaa 95E, 98E ja V-Power moottoribensiiniä, joka on Liite J:n art 252.9. kansallisen lisäyksen mukaista polttoainetta.

10.8. Voimansiirto, akselistot ja pyöränripustus

Voimansiirto:

Vain kaksivetoiset autot ovat sallittuja.

Nelivetoisen auton saa muuttaa kaksivetoiseksi.

Vaihdelaatikko, sen paikka ja välitykset ovat vapaat.

Kaavio tulee olla alkuperäinen tai H-kaavio.

Autossa tulee olla toimiva peruutusvaihd.

Tasauspöytästö on vapaa.

Akselistot:

Akselivälin muuttaminen on sallittu +/- 5 cm rajoissa.

Etu- ja taka-akselien paikka on vapaa.

Akseliston tyyppi on vapaa.

Auton ohjaamotilaan viedyt pyörän tuentojen sekä jousituksen osat pitää koteloida hitsaamalla tehdyllä kotelolla, materiaalivahvuus vähintään 1,5 mm vahvuusella metallilla, niiltä osin kun ne ovat ohjaamotilassa. Kiinnityspisteet tulee vahvistaa vähintään kolme (3) mm vahvuusella metallilla. Pyörien on sijaittava loka-suojien sisäpuolella.

Irralliset raidevälin levittimet on kielletty.

Mikäli akselin pää ja/tai pyörän kiinnityspultit ulottuvat pyörän pystytason ulkopuolelle, on ne suojattava umpinaisella, sieleäpintaisella, lautasmaisella ja tukevalla metallisuojuksella, jossa ei ole teräviä reunoja. Suojassa sallitaan reiät pyöränpultteja varten.

Roiskeläpät:

Auton vetävien pyörien takapuolella tulee olla roiskeläpät, jotka ovat kiinnitetty maksimissaan 20 cm etäisyydelle renkaan taakse ja joiden alareuna on maksimissaan kymmenen (10) cm maasta. Läppien pitää olla leveydeltään 1,5 kertaisia renkaan leveyteen nähden ja materiaaliltaan roiskeläpäksi sopivaa jämääkää

kumia (minimissään 2 mm). Auton alkuperäiset roiske-
läpät ovat sallittuja.

Roiskeläpät tulee kiinnittää tukevasti koriin.

Pyöränripustus:

Pyöränripustus on vapaa.

Jousituksen tyyppi on vapaa ja lisäjousien käyttö on sallittu. Iskunvaimennus on vapaa.

Osakokonaisuuksien vaihto (esim. etu- ja taka- akselisto, vaihteisto jne.) on sallittua.

10.9. Ohjauslaitteet

Ohjauslaitteiden on oltava rakenteeltaan ehjiä ja tehdasvalmisteisia.

Niitä saa vahvistaa mutta ei hitsata. Muuten ne ovat vapaat.

Ohjausakselin muuttaminen ja vahvistaminen on sallittu hitsaamalla ja/tai pulttaamalla. Nämä muutokset on tehtävä asianmukaisesti. Hitsatulle kohdalle pitää tehdä putki ja pulttivarmistus. Suositellaan käytettäväksi vähintään yhden nivelen rattiakselia.

Ohjauspyörä tulee olla tehdastekoinen ja ohjauspyörän kehä ei saa sijaita 50 mm lähempänä kiinteätä osaa.

Tehdasvalmisteinen irrotettava ratti tai keskiö on sallittu.

Rattiakseli voidaan kiinnittää turvakehikkoon.

Ohjauslukko (ns. rattilukko) on poistettava.

10.10. Jarrut

Jarrut on oltava kaikissa pyörissä ja toimittava joka pyörässä, muuten jarrut ovat vapaat

Toimiva käsijarru on pakollinen, sen lukitus ei.

Jarruputket on suojattava vahingoittumista vastaan.

10.11. Levypyörät ja renkaat

Koskee sekä kesä- että talvikauden rengassääntöä.

Vannehalkaisija on enintään 16" ja enintään 3":n vannehalkaisijan ero on sallittua etu ja taka-akseleiden välillä. Vanneleveys on enintään 6,5", kardaani-/etuve-toisilla autoilla vapaa. Vanteen kääntäminen on mahdollista kun keskiö jää entiselleen. Rummun alkupe-
räisen pulttijaon muuttuessa, on käytettävä laipallista pinnapulttikiinnitystä.

Renkaan saa asentaa vanteelle vain rengasnormien mukaisesti.

Paripyörät ovat kielletty sekä samoin kahden renkaan asentaminen päällekkäin.

Kaikenlainen renkaiden lämmittäminen on kielletty koko kilpailun ajan.

Kaikenlaisten suojien ja vastaavien asettaminen renkaiden päälle on kielletty.

10.11.1. Kesäkauden rengassääntö

Kaikkien renkaiden on oltava nastattomia tieliikenteeseen hyväksytyjä.

Vetävillä pyörillä saa käyttää vain hienokuvioisia henkilöautoihin tarkoitettuja kesärenkaita. Vetävillä pyörillä saa käyttää vain rengaslistan mukaisia renkaita.

Hyväksytyjä renkaita ovat materiaalipankista löyty-

vän rengaslistan mukaiset renkaat. Lajiryhmä ylläpitää ja päivittää listaa. Renkaissa on oltava rengasmerkki, mallimerkinnät sekä nopeusluokka selkeästi nähtävissä.

Renkaan pinnan muotoilu tai jälkikäsitteily on kielletty.

Vetävillä pyörällä renkaan enimmäisleveys taka- ja keskimoottori autoissa on 185 mm, kardaani ja etuve-toisten autojen rengasleveys on vapaa. Renkaan profiilisuuheen minimimitta on 50.

M+S, MS, M/S, 3PMSF, winter, four season, all season tai vastaavin merkinnöin (myös kuvallisin) varustetut renkaat ovat kiellettyjä vetävillä pyörillä.

Kilpailu- tai ratakäyttöön tarkoitettut renkaat (track tyres, race/racing tyres, street race tyres, slick/semi-slick tyres, no highway use, race/racing tms.) ovat kiellettyjä vetävillä pyörillä.

10.11.2. Talvikauden rengassääntö

Talvella käytetään renkaina Liite J kohdan 252.6.1.2. mukaisia liukuesterenkaita seuraavilla lisäyksillä. Vannehalkaisija on enintään 16".

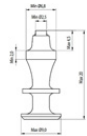

10.12. Sähköjärjestelmä

10.12.1. Valot

Jarruvalot on oltava punaiset ja näkyvät sekä niiden on sijaittava symmetrisesti takaikkunan alapuolelle enintään 40 cm auton sivusta ja vähintään 40 cm korkeudelle maasta.

Mikäli jarruvalot korvataan auton sisälle sijoitettavilla valoilla, tulee niiden sijaita symmetrisesti takalasin rajaamalla alueella.

Talvella (1.11.-31.3.) ajovalot tai niiden paikalle asennetut huomiovalot ovat pakolliset. Polttimon teho on vähintään 21W, tai vastaava. Huomiovalot saadaan myös nostaa etulokasuojien ja/tai nokkapellin päälle, jolloin niiden on sijaittava etupyörän napojen kautta kulkevan pystytason etupuolella.

Punainen takasumuvalo on sijoitettava helposti havaittavaan paikkaan auton takaosaan. Polttimon teho on oltava vähintään 21W, tai vastaava.

Talvikaudella sumu- ja huomiovalojen pitää jäädä päälle keskeyttäessä radan varteen.

Sen on toimittava ympäri vuoden ja se on kytkettävä päälle kilpailun johdon sitä vaatiessa.

Polttimoiden nimellisjännite tulee olla sama kuin akun.

Muut valot pitää poistaa.

Led-valojen käyttäminen on sallittua.

10.12.2. Muut sähkölaitteet

Sähköjohdot on suojattava oikosulkua vastaan ja ohjaamon läpi kulkevat sähköjohdot on suojattava turvallisesti.

Akku on kiinnitettävä tukevasti metallikiinnityksellä vähintään kolmen (3) mm:n metallilevyllä hitsaamalla vahvistettuun alustaan, jonka on estettävä akun sivutainen liike.

Akku on peitettävä eristävällä nestevuodolta suo-

jaavalla katteella.

Takamoottorisissa autoissa akku tulee sijaita auton matkatavaratilassa, mikäli se ei sijaitse omalla alkupe-raisellä paikallaan ohjaamossa.

Etuveto tai kardaanivetoisissa autoissa akku pitää sijaita alkuperaisellä paikalla tai matkatavaratilassa.

Toimivien lasinpyyhkijöiden määrä vähintään yksi (1) kpl ja sen/niiden pitää sijaita paikassa, joka antaa tarvittaessa kuljettajalle hyvän näkyvyyden eteenpäin kuljettajan istuimelta katsoen.

Autossa tulee olla tehokas pesulaite ja pesulaitteen vesisäiliön tulee sijaita takamoottorisissa autoissa auton etutavaratilassa.

Autossa on oltava käynnistysmoottori, jolla ohjaaja voi käynnistää moottorin istuimeltaan.

Mainittujen rajoitusten jälkeen muut sähkölaitteet ovat vapaat.

10.12.3. Päävirtakatkaisin

Auto on varustettava toimivalla ulko- ja sisäpuolisella päävirtakatkaisijalla. Liite J III Art. 253 Turvallisuusmääräyksen mukaisesti.

10.13. Katsastuskortti

Autokohtainen katsastuskortti on pakollinen. Sen puuttuminen on este kilpailuun osallistumiselle. (Katso Liite J kohta XXIII.)

Katsastuskortti on esitettävä kilpailupaikalla ilmoittautuessa sekä ensikatsastuksessa ja katsastuksen sitä pyytäessä.

10.14. Autojen sinetöinti ja avaus

Kaikissa tapauksissa auto on avattava, tarkastettava ja mitattava aina kilpailussa kilpailupaikalla ja/tai järjestäjän siihen osoittamassa paikassa.

Ostotarjouksen kautta auton saaneella kuljettajalla on oikeus vaatia autoa avattavaksi. Tämä vaatimus on esitettävä välittömästi ostotarjouskehässä kaupanteon yhteydessä sekä auton myyjälle että järjestäjälle. Jos auto todetaan sääntöjenvastaiseksi, niin avauksen maksaa myyjä, joka myös joutuu kärsimään liiton määräämän seuraamuksen.

Ostotarjouksen kautta saadun auton kauppa voidaan tällöin purkaa, jos ostaja niin vaatii.

10.15. Ympäristön suojele

Autossa tulee olla tehokas äänenvaimennus. Äänenvaimennuksen tulee täyttää nopeuskilpailujen sääntöjen kohdan 9.10. määräys; äänenvoimakkuus enintään 110 dB (A).

Huolto- tai pysäköintivarikkopaikoilla on kilpa-auton alla oltava vähintään kilpa-auton pohjapinta-alan kokoinen nesteitä läpäisemätön suojapeite. (suositellaan väh. 400g/m²) Lisäksi kilpailijoilla tulee olla ole-massa kilpailijakohtainen öljyvahinkojen estoon tar-koitettu imeytysmatto, jonka imeytyskyky on vastaa kilpa-auton kokonaisöljymäärää.

Auto ei saa kilpailussa vuotaa ympäristölle vaarallisia nesteitä, eikä olla ympäristölle vaarallinen.

Tankatessa, tankkaukohdan alla suositellaan käytettävän imeytysmattoa.

Jokaisella varikkopaikalla on oltava vähintään yksi 27A 144 B-C luokan kuuden (6) kg sammutin / kilpa-auto, jonka tarkastus on voimassa ja joka on helposti otettavissa tarvittaessa käyttöön.

Talvikaudella on glykolin ja muiden jäänestoaineiden käyttö sallittu, jos järjestäjän ympäristölupa sen sallii. Järjestäjä ilmoittaa mahdollisesta käyttökiellosta kilpailun säännöissä.

Liite J, XXII Ajajien varusteet Kypärä ja Hans standardit

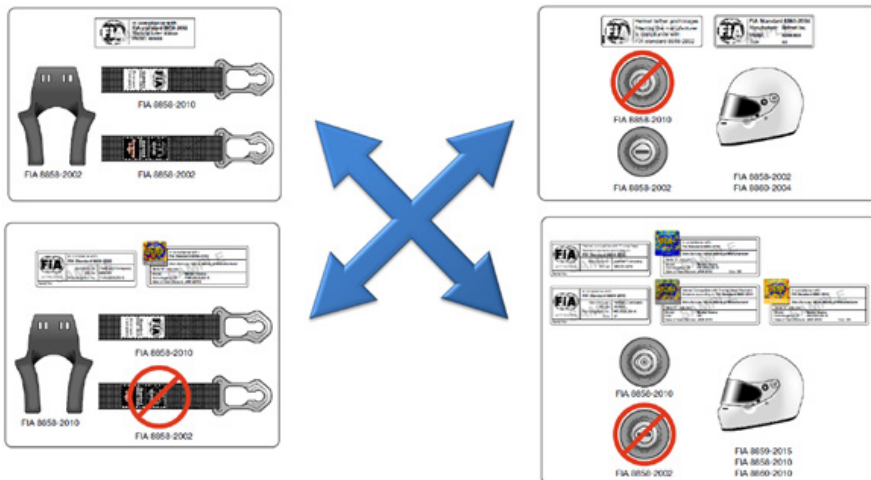

FIA

Lista N° 25

KYPÄRÄNORMIT





FIA TEKNINEN LISTA N° 25

Tarkista viimeisimmät muutokset FIA:n nettisivuilta www.fia.com/regulation/category/761

STANDARDI	ESIMERKKI MERKINNÄSTÄ	Voimassa HANS-kiinnikkeillä ¹	Voimassa ilman HANS-kiinnikkeitä
FIA 8860-2018 and 8860-2018-ABP	 <p>tai</p> 	KYLLÄ	KYLLÄ
FIA 8860-2010	 <p>tai</p> 	KYLLÄ	KYLLÄ

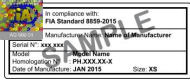
VIIMEINEN VOIMASSAOLO
31.12.2028

¹ FIA-standardit kypärille, jotka on tarkoitettu käytettäväksi HANS- tai FHR-päntukien kanssa. Tarkista lisävaatimukset kypärien käytölle FIA:n verkkosivuilta www.fia.com/regulation/category/123.

STANDARDI	ESIMERKKI MERKINNÄSTÄ	Voimassa HANS-kiinnikkeillä ¹	Voimassa ilman HANS-kiinnikkeitä
FIA 8860-2004 VIIMEINEN VOIMASSAOLO 31.12.2020 Voimassa kansallisesti 31.12.2022 asti		KYLLÄ	KYLLÄ
FIA 8859-2015		KYLLÄ	KYLLÄ
Snell SA2010 + FIA 8858-2002 VIIMEINEN VOIMASSAOLO 31.12.2023	 + 	KYLLÄ	KYLLÄ
Snell SA2010 + FIA 8858-2010 VIIMEINEN VOIMASSAOLO 31.12.2023	 + 	KYLLÄ	KYLLÄ

STANDARDI	ESIMERKKI MERKINNÄSTÄ	Voimassa HANS-kiinnikkeillä ¹	Voimassa ilman HANS-kiinnikkeitä
Snell SA2010 + FIA 8858-2010 VIIMEINEN VOIMASSAOLO 31.12.2023	 + 	KYLLÄ	KYLLÄ
Snell SAH2010 + FIA 8858-2010 VIIMEINEN VOIMASSAOLO 31.12.2023	 + 	KYLLÄ	KYLLÄ
Snell SAH2010 + FIA 8858-2010 VIIMEINEN VOIMASSAOLO 31.12.2023	 + 	KYLLÄ	KYLLÄ

20. JM-LIIGA SÄÄNNÖT

20.1. Säännöt

JM-liigassa noudatetaan JM-luokan sääntöjä, ellei niistä näissä säännöissä tai mahdollisesti vuosittain julkaistavassa liiga-asetuksessa ole toisin määrätty.

Mahdollinen liiga-asetus korvaa tai täydentää osaltaan näitä sääntöjä.

JM SM-liigasäännöissä mainittu kuljettaja = sääntökirjan mainitsema kilpailija tai ohjaaja.

20.1.1. Osanotto

Osanotto-oikeus on rekisteröidyillä AKK-Motorsport ry:n jäsenseuroilla. Joukkueiden ilmoittautuminen tulee tapahtua seuran kautta.

JM SM-liiga ajetaan niiden joukkueiden kesken, jotka siihen on ilmoittautumisen jälkeen vahvistettu.

20.1.2. Ratavaatimus

Hyväksytty ja tarkastettu JM-rata, joka on tarkastettu vähintään seitsemälle (7) autolle.

20.2. Ilmoittautuminen ja edustuskelpoisuus

20.2.1. Ilmoittautuminen ja osallistumismaksujen maksaminen

Ilmoittautuminen JM SM-liigaan tulee suorittaa liiton verkkosivuilta löytyvällä kaavakkeella sähköisesti 15.5. mennessä.

Ilmoittautumisesta tulee selvittää seuraavat asiat:

- 1 Jäsenseuran nimi ja sähköinen allekirjoitus seuran sääntöjen mukaan
- 2 Joukkueen nimi
- 3 Yksi tai kaksi (1-2) joukkueen johtajaa
- 4 Vähintään kaksi (2) kuljettajaa
- 5 Seuran tilinumero
- 6 Liigapalaverin haluttu ajankohta ja paikka

Seuraavat tiedot on ilmoitettava 31.7. mennessä:

- 7 Joukkueen muiden kuin ennalta ilmoitettujen kuljettajien tulee itse ilmoittautua liigakilpailuun KITI-järjestelmässä.
- 8 Värivalokuva sähköpostitse liigaväreihin maalalustasta
- 9 Osallistumismaksu maksetaan suoraan kilpailunjärjestäjien tileille liigapalaverissa sovittavasti. Myöhästynneen osallistumismaksun suuruus on tuplamaksu (600 euroa), joka on suoritettava 1 viikko ennen 1.kilpailupäivää ja kilpailun järjestäjällä on oikeus periä tämä joukkueelta ilmoittautumisen yhteydessä. Osallistumismaksu on lauaintaina kaikilta joukkueilta 300 euroa. Sunnuntain finaalkarsintaan ja finaaliin pääsijät maksavat sunnuntaina toisen 300 euron osallistumismaksun kilpailupaikalla.

20.2.2. Joukkueen kuljettajat

Joukkueeseen tulee nimetä vähintään viisi (5) ja enintään kymmenen (10) kuljettajaa, jotka ovat vähintään 18 vuoden ikäisiä.

Joukkueeseen voidaan nimetä kuljettajia, joilla ei ole kilpailulisenssissään joukkueen ilmoittavan seuran nimeä ja numeroa. Ko. kuljettajat voivat edustaa liigaotteluissa kyseistä joukkuetta ja sen ilmoittanutta seuraa.

Muulloin he edustavat "kilpailijalisenssiseuraansa".

Joukkueeseen voidaan nimetä myös sellaisia kuljettajia, jotka eivät ilmoittautumisen päättymishetkellä ole sääntöjen mukaisia kuljettajia (ei ole lisenssiä tai ovat nuorten luokan kuljettajia). Heidän tulee olla sinä kilpailupäivänä, jolloin he ajavat joukkueessa, sääntöjen mukaisia kuljettajia.

Kuljettajien ilmoittautumisen määräajan jälkeen kuljettajia ei saa enää vaihtaa.

Voidaan hyväksyä enintään kahden (2) kuljettajan vaihto/joukkue 31.7. mennessä. Vaihdeettava kuljettaja ei saa olla ilmoitettuna aikaisemmin johonkin toiseen joukkueeseen.

Tämän jälkeen vaihto edellyttää lääkärintodistusta, tai työnantajantodistusta jossa on maininta, mikä estää ajamisen kilpailussa.

Mahdolliset muut tapaukset lajiryhmän päätöksellä.

Uuden kuljettajan tulee olla liigasääntöjen mukainen. Mahdollinen vaihto katso liiga asetukset

20.2.3. Joukkueen johtajat

Joukkueeseen nimetään yksi tai kaksi (1-2) joukkueen johtajaa.

Heillä tulee olla voimassaoleva AKK:n nopeuden toimituslisenssi sekä voimassaoleva JM-tutkinto tai rataleimatutkinto. Nopeuden 1-tason päätoimituslisenssi vastaa JM-tutkintoa.

Joukkueen johtaja toimii joukkueen ja kuljettajien ilmoittajan edustajana. Kun joukkueen johtajan seura on jokin muu kuin joukkueen ilmoittava seura, tulee joukkueen johtajan ja seuran välillä tehdä sopimus toimimisesta joukkueen johtajana. Tämä sopimus on toimitettava AKK:lle sähköpostitse joukkueen ilmoittautumisen yhteydessä.

Joukkueen johtaja ei voi toimia joukkueessaan kuljettajana eikä joukkueen kuljettajia joukkueen johtajana.

Joukkueen johtaja tekee ja allekirjoittaa joukkueen puolesta mahdolliset vastalauseet, ei kuljettajat.

Vähintään toisen ilmoitetuista joukkueen johtajista tulee olla toimissa kilpailun aikana.

Mikäli joukkueen johtaja on estynyt toimimaan tehtävässään liigakilpailussa, voi seura ilmoittaa liitolle uuden joukkueen johtajan vähintään viikkoa ennen liigakilpailua.

Uuden joukkueen johtajan tulee täyttää joukkueen johtajalle asetetut vaatimukset.

20.3. Mainokset, värit ja numerot

20.3.1. Mainosmääräykset

JM SM-liigaan osallistuvissa autoissa on oltava tuulilasien yläreunaan kiinnitettävä seuran nimitarra. Se voi sisältää mainoksen, mikäli mainos ei häiritse seuran nimen luettavuutta.

Nimitarran koko on enintään 15x120 cm.

Muu auton pinta-ala, lukuun ottamatta etupellistä alaa 50x50 cm, joka varataan lajiryhmän käyttöön, on kuljettajien ja joukkueen omassa käytössä.

Lajiryhmä varaa oikeuden sijoittaa JM SM-liigan yhteistyökumppanien mainoksia myös JM SM-liiga kilpailujen kilpailualueelle.

Kilpailun järjestäjä voi laittaa joukkueiden autoon yhden mainoksen molemmin puolin autoa, jos siitä on maininta kilpailukutsussa. Mainoksen paikka tulee sovittaa kunkin joukkueen kanssa erikseen.

Mikäli järjestäjän mainos on ristiriidassa joukkueen oman mainoksen kanssa, voi joukkue vapautua järjestäjän mainoksesta suorittamalla kilpailun järjestäjälle ylimääräisen 500 euron mainoksesta vapautumismaksun.

20.3.2. Liigavärit

Jokaisen JM SM-liigaotteluun osallistuvan auton tulee olla maalattu joukkueelle hyväksytyin liigavärein. Joukkueen liigavärin hyväksyy lajiryhmä.

Liigaväreihin maalattusta autosta on toimitettava väriavokuvat ilmoittautumisen yhteydessä. Kuvissa auto on oltava kuvattu edestä, sivulta ja takaa.

20.3.3. Kilpailunumerot

Joukkueet numeroidaan vuosittain lajiryhmän toimesta. Joukkuenumero on edellisen vuoden tulosjärjestys 12 ensimmäisen joukkueen kohdalla sekä muilla joukkueilla arvottu numero.

Takasiivikkunaan auton molemmille puolille tulee joukkueen numero (korkeus vähintään 25 cm, leveys vähintään 5 cm) sekä kuljettajätunnus (korkeus vähintään 20 cm, leveys vähintään 2 cm).

Takalasiin tulee joukkueen numero (korkeus vähintään 15 cm) sekä kuljettajätunnus (korkeus vähintään 10 cm). Näiden numeroiden ja tunnusten leveys on vähintään 2 cm.

Etuajovalojen kohdalle tulee joukkueen numero sekä kuljettajan kuljettajätunnus (korkeus vähintään 20 cm, leveys vähintään 2 cm). Numero tulee olla edestä katsottuna vasemman etuvalon ja kuljettajätunnus oikean etuvalon kohdalla.

Numerot ja kirjaimet ovat mustia valkoisella pohjalla ja niiden tulee olla puhdistettuna kuljettajan tullessa lähtöön.

Kuljettajätunnuksina käytetään kirjaimia; A, E, H, K, L, N, R, S, T ja X. Kuljettajien ilmoittamisen jälkeen tunnukset saa vaihtaa.

20.4. Joukkueiden liigapaperit

AKK julkaisee Internet-sivullaan materiaalipankissa joukkueille niiden tarvitsemat paperit.

20.5. JM SM-liigan otteluohjelma

JM SM-liiga ajetaan kerrasta poikki systeemillä yhtenä viikonloppuna. Kilpailun osia ovat karsintakilpailu, finaalikarsinta ja JM SM-finaali.

Karsintapaikkakuntia on kaksi (2), mikäli ilmoittautuneiden joukkueiden määrä sitä edellyttää, tai SM-järjestäjä niin haluaa.

Kaikki joukkueet osallistuvat lauontaina karsintaan.

Lohkoja muodostetaan niin paljon, että kaikki ilmoittautuneet joukkueet pääsevät ajamaan. Lohkossa on enintään seitsemän (7) joukkuetta.

Joukkueet arvotaan karsintapaikkakunnille sekä lohkoihin.

Järjestävän seuran joukkueet saavat ajaa kotipaikkakunnallaan.

Sunnuntain finaalikarsintaan menevät lohkojen voittajat sekä toiseksi tulleet, yhteensä 12 joukkuetta jaettuina kahteen lohkoon.

Lohkot ja radat arvotaan ensimmäisen kilpailupäivän jälkeen joukkueenjohtajien palaverissa.

JM SM-liigafinaaliin pääsee finaalikarsinnasta kunkin lohkon kolme (3) parasta joukkuetta.

JM SM-liigafinaalin voittanut joukkue on Suomenmestari.

20.6. Ajokaaviot

Speedway tyyppinen ajotapa, jossa ajetaan määrittyjen ajokaavioiden mukaan. Ottelun ajorajastus on vuorottain lohko/erä.

Lauontain karsintakilpailuissa ajetaan kuusi-seitsemän (6–7) neljän (4) lähdön erää eli yhteensä 24–28 lähtöä/lohko tai ottelu. Sunnuntain finaalikarsinnassa ajetaan kuusi (6) neljän (4) lähdön erää eli yhteensä 24 lähtöä/lohko.

JM SM-liigafinaalissa ajetaan kuusi (6) kuuden (6) lähdön erää eli yhteensä 36 lähtöä.

Joukkueen lähtöradat ovat taulukon mukaiset vaihtuen kussakin erässä.

20.7. Pistelasku

Jokaisessa lähdössä jaetaan pisteitä seuraavasti:

Voittaja 7, toinen 5, kolmas 4, neljäs 3, viides 2, kuudes ja seitsemäs 1 pistettä.

Lopullinen pisteytys vahvistetaan ilmoittautumisen jälkeen.

Keskeyttäminen ja ajosuorituksen hylkääminen on aina 0 pistettä.

Keskeyttäneeksi katsotaan kuljettaja, joka ei ole saapunut maaliin kahden (2) minuutin kuluessa ko. lähdön voittajan maaliin tulosta tai ellei hän ole aloittanut viimeistä kierrosta ennen kuin lähdön voittaja ylittää maaliinjan.

Mikäli väli-/jälkkikatsastuksessa löydetään sääntöjen vastainen auto, menettää joukkue kaikki ko. autolla hankitut pisteet ja lisäksi joukkue menettää sakkona 10 pistettä. Muiden joukkueiden pisteitä ei nosteta tällaisessa tapauksessa.

Saavutetut joukkueen pisteet ratkaisevat ottelun voittajan ja muut sijoitukset.

Kaikissa tasapisteratkaisuissa ratkaisevat, lähtövoitot,

lähtöjen toiset sijat, lähtöjen kolmannet sijat jne.

20.8. Kilpailun johtaminen

Kilpailua johtaa kilpailunjohtaja normaalin kansallisen kilpailun tavoin.

Kilpailunjohtaja käyttää apunaan kilpailutapahtumavalvoja, jotka nimetään kuten tuomaristo. (Kilpailun johtaja valitsee itse kilpailutapahtumavalvojat, joihin hän luottaa.) Heillä ei tarvitse olla JM-tuomariston puheenjohtajan oikeuksia.

20.9. Tuomaristo

Lajiryhmä nimeää SM-kilpailulle tuomariston puheenjohtajan ja tuomariston. Kilpailun tuomaristo toimii normaalin kansallisen kilpailun tuomariston tavoin.

20.10. Järjestäjän informaatio

Kilpailun järjestäjän tulee lähettää joukkueenjohtajille tietoa mm. seuraavista asioista;

Ajo-ohjeet kilpailupaikalle, ratatiedot, erityistiedot rajoituksista (esim. rekalla pääsy jne.) kilpailun aikataulu, tiedot majoitusmahdollisuuksista jne.

Jokaiselle joukkueelle tulee toimittaa varikkolippuja lauantain karsintakilpailuun 40 kpl.

Varikkoliput ovat kaikilla kuljettajilla ja joukkueiden johtajilla 2-päiväisiä, vaikka joukkue ei enää jatka kilpailua sunnuntain finaalikarsinnassa tai finaaliassa.

20.11. Ilmoittautuminen kilpailupaikalla ja esikatsastus

Joukkueen johtaja jättää 15 minuuttia ennen joukkueen esikatsastusaikaa allekirjoittamansa koko joukkueen ilmoittautumislomakkeen kilpailutoimistoon.

Tämän jälkeen käy kukin kuljettaja jättämässä henkilökohtaisen ilmoittautumislomakkeen sekä esittää sääntöjen määräämät asiakirjat.

Sunnuntaaamuna joukkueen johtaja suorittaa sunnuntaipäivän finaalikarsinta- ja finaalkilpailun joukkueen osallistumismaksun.

Lauantaina joukkueessa pitää olla mukana vähintään viisi (5) kuljettajaa. Loput joukkueen kuljettajat voivat saapua, ilmoittautua ja katsastaa autonsa sunnuntaina, kun joukkue on päässyt jatkon sunnuntaille.

Katsastusaikataulu laaditaan kaikille joukkueille erikseen huomioiden matkojen pituudet.

Pysäköintivarikolla saa olla vain kilpailun esikatsastuksessa hyväksytyt autot sekä korjattavaksi jääneet autot.

Kuljettaja, jonka auto on hylätty karsintakilpailun esikatsastuksessa, ei voi osallistua karsintakilpailuun. Kun auto jää karsintakilpailun varikkopaikalle kilpailun ajaksi, voi kuljettaja korjata autonsa ja katsastaa sen seuraavan päivän katsastuksen yhteydessä, jos joukkue pääsee jatkon sunnuntaille. Mikäli auto viedään pois karsintakilpailun katsastuksen hylkäyksen jälkeen ennen joukkueen siirtymistä sunnuntain kilpailupaikalle, tätä autoa ei voi tuoda enää sunnuntaille mukaan.

Toiselta karsintapaikkakunnalta kilpailun järjestäjä toimittaa kuljettajien ilmoittautumiskaavakkeet sekä katsastuspöytäkirjat sunnuntain kilpailun järjestäjälle.

20.12. Huoltoaika, siirtyminen ja toimenpiteet sunnuntaaamuna

Kummallakin karsintapaikkakunnalla on jatkon selvinneillä joukkueilla kaksi (2) tuntia huoltoaikaa kilpailun viimeisen lähdön maaliintulon jälkeen karsintapaikkakunnalla.

Toiselta karsintapaikkakunnalla jatkon päässeiden joukkueiden on siirryttävä kalusteineen finaalin kilpailupaikalle kahden (2) tunnin kuluessa siitä, kun kyseisellä karsintapaikkakunnalla huoltoaika kilpailun jälkeen on päättynyt.

Kilpailijalle annetaan aikakortti, johon merkitään kilpailijan todellinen lähtöaika karsintapaikkakunnalta.

Toiselta paikkakunnalta siirtyviä joukkueiden autot sinetöidään ennen niiden lähtöä. Sinetöinnistä ja sinetöintikohdista tehdään merkintä auton katsastuspöytäkirjaan. Sinetöinnin tarkastaa sunnuntain kilpailupaikan katsastushenkilöt, jotka myös antavat luvan niiden purkamiseen.

Mikäli jostakin autosta puuttuu sinetöinti tai se on mennyt rikki, kyseinen kuljettaja suljetaan kilpailusta ja joukkueelle määrätään rangaistuspeiteitä -50 finaalikarsintaan. Samoin menetellään, mikäli toisella paikkakunnalla sinetöityä autoja ei tuoda sunnuntain kilpailupaikalle annetun siirtymäajan puitteissa.

Kullekin jatkon sunnuntaille selvinneelle joukkueelle annetaan uudet ajat ilmoittautumista, mahdollista joukkueen täydentämistä ja katsastusta varten sunnuntaiaamulle.

Toiselta paikkakunnalta tuleville joukkueille annetaan kullekin kymmenen (10) minuutin aika harjoitella ja tutustua rataan katsastuksen jälkeen.

20.13. Puutteellisuudet ilmoittautuessa

Mikäli joukkue ilmoittautuu otteluun varsinaisten kuljettajien tai autojen osalta vajaalukuisena (alle minimimäärän; viisi) tai joukkueen johto ei ole sääntöjen mukainen, sakotetaan joukkueen ilmoittajaa 100 euroa/suorittava kuljettaja, auto tai joukkueenjohtaja. Maksu suoritetaan JM SM-liigan järjestäjälle.

Mikäli joukkue ei saavu otteluun JM SM-liigaan, sakotetaan joukkuetta 300 euroa. Lisäksi joukkue suljetaan JM SM-liigasta, eikä joukkue, ko. joukkueeseen ilmoitetut kuljettajat ja joukkueen johtajat, voi osallistua seuraavana vuonna JM SM-liigaan.

20.14. Lähdön keräilyalue

Paikka, johon seuraavaksi lähtevä lähtö kokoontuu edellisen lähdön siirryttyä lähtöviivalle.

Kuljettajan avustajat saavat tulla keräilyalueelle.

Keräilyalueen etureuna = lähtöalueen alkaminen.

Lähtöalueen alkamisraja on merkittävä selvästi kilvillä sekä viivalla.

Auton etupyörien ylitettyä ko. rajan, katsotaan sen osallistuneen ko. lähtöön.

Kuljettajan varusteet tulee olla paikallaan ja kiinnitettynä siirryttäessä lähtöalueelle.

20.15. Lähtöalue

Lähtöalue alkaa kyltistä ja viivasta/nauhasta maassa ja rata-juovaa lähtöviivaan.

Avustajat eivät saa olla lähtöalueella.

Rata yksi (1) on takaa katsottuna vasemmanpuoleisen rata.

Kuljettajien on siirryttävä lähdön keräilyalueelta lähtöalueelle viimeistään kahden (2) minuutin kuluessa edellisen lähdön voittajan maaliintulosta, tai tauon jälkeen valon syttymisen jälkeen.

Merkinä kahdesta (2) minuutista on lähtöalueen välittömässä läheisyydessä oltava selvästi kuljettajien ja joukkueen johtajien nähtävissä vilkkuva valo. Vilkkuvalo voidaan sammuttaa heti, kun kaikkien joukkueiden autot ovat siirtyneet lähtöalueelle. Vilkkuvalon päälle kytkemisestä päättää kilpailunjohtaja.

Mikäli kuljettajan varusteita puuttuu tai auto ei ole teknisesti kunnossa, voidaan se sääntöjen mukaisesti poistaa lähtöalueelta. Tässä tapauksessa ei toista kuljettajaa oteta tilalle ja ajokerta merkitään poistetulle kuljettajalle. Pisteitä joukkueelle 0 pistettä.

Ellei kuljettaja viimeistään kahden (2) minuutin kuluessa valon syttyttyä siirry lähtöviivalle, suljetaan joukkue ko. lähdöstä. Pisteitä joukkueelle nolla (0) pistettä.

Jos lähtöalueella olevan joukkueen auton lisäksi lähtöalueen rajan ylittää toinen saman joukkueen auto, on tämän auton osallistuttava seuraavaan lähtöön. Toinen saman joukkueen auto lähtöalueella merkitsee -10 pistettä.

20.16. Lähdön pituus

Lähdön pituus on 1,5 - 2 kierrosta kuitenkin enintään 2400 m.

20.17. Kuljettajien käyttö

Liigaotteluun joukkue ilmoittaa viisi – kymmenen (5–10) kuljettajaa.

Kuljettajille ei ole ennakoon merkitty henkilökohtaista ajopaikkaa, vaan joukkueen johtaja valitsee kulloinkin ajavan kuljettajan. Otteluun ilmoitettu kuljettaja saa osallistua enintään kuuteen (6) lähtöön kilpailun eri osissa. Osia ovat karsinta, finaalkarsinta ja SM-finaali.

Virheellisen kuljettajan käyttö = liikaa lähtöihin osallistumisia. Seuraamus virheellisestä kuljettajan käytöstä on kymmenen (10) pisteen menetys, sekä sen lisäksi virheellisestä lähdöstä saatujen pisteiden menetys.

Muiden joukkueiden ko. lähdössä saavuttamat pisteet eivät muutu.

Poikkeuksena JM-luokan liputussääntöön; joukkueenjohtaja voi ajattaa kuljettajaa, joka on saanut ko.kilpailussa mustan lipun. Mikäli kuljettaja saa kilpailussa toisen mustan lipun tai hänet suljetaan kilpailusta muusta syystä, menettää kuljettaja kaikki kilpailun osassa saavuttamansa pisteet. Lisäksi joukkueelta vähennetään kymmenen (10) pistettä. Muiden joukkueiden saavuttamat pisteet eivät ko. tapauksessa muutu.

Sulkeminen kilpailusta tuomariston toimesta voi koskea joko pelkästään lauantain karsintakilpailua tai myös koko viikonloppua. Tämä ilmenee tuomariston päätöksestä.

Mikäli kilpailija suljetaan koko kilpailusta on hänen käyttämänsä auto siitä hetkestä lähtien myyntiveloitteen alainen

Samoin voidaan menetellä, jos joukkueen kuljettaja loukkaantuu lauantaina siten, että ei pysty enää ajamaan sunnuntaina kilpailussa.

Vara-autopaikalla saa olla joukkueesta vain yksi kuljettaja kerralla. Tämä kuljettaja lähtee joko ajamaan ko. erän johonkin lähtöön tai erän päätyttyä varikkopaikalleen. Lähtöön ajamaan menneen kuljettaja paikalle saa sijoittaa toisen kuljettajan. Vara-autopaikalla käyneellä kuljettajalla on autossaan viimeksi käytetyt renkaat alla.

Sellaista kuljettajaa, jolla ajokerrat ovat jo täynnä, ei voi sijoittaa vara- autopaikalle.

Liputuskaavio on JM SM-liigassa seuraava:

MV = mustavalkoinen lippu ja M = musta lippu.

M = kilpailun johtaja hylkää kuljettajan ajosuorituksen lähdöstä.

$2 \times M$ = johtaja määrää toisen mustan, kuljettaja menettää kaikki kilpailun osassa saavuttamansa pisteet, tuomaristo voi sulkea kuljettajan kilpailupäivästä tai kilpailusta.

$MV + MV = M$;

$MV + M + MV$ tai $M = 2 \times M$;

$M + MV + MV$ tai $M = 2 \times M$

Kilpailijoille annetut liputukset ovat kilpailun osakohtaisia eivätkä siirry kilpailijan mukana seuraavaan kilpailun osaan.

20.18. Uusittava lähtö

Vain punaisella lipulla keskeytetty lähtö voidaan uusita.

Lähtö tulee uusittavaksi.

Lähtöä uusittaessa punaisen lipun jälkeen, ei kuljettaja, jonka kaadon tai onnettomuuden vuoksi punaista lippua käytettiin, saa turvallisuussyistä osallistua uusittavaan lähtöön. Uusittava eli keskeytetty lähtö lasketaan hänelle osallistumiskerraksi ja hänet katsotaan keskeytäneeksi. Hänen tilallaan ei saa käyttää toista kuljettajaa.

Näitä kuljettajia voi olla keskeytettyssä lähdössä useampikin kuin yksi.

Samoin menetellään niiden kuljettajien kohdalla, jotka saivat mustan lipun ko. lähdössä. Heidän ajosuorituksensa on hylätty ja kuljettajaa ei saa vaihtaa. Lähtö lasketaan heille osallistumiskerraksi.

Muut kuljettajat saa uusittavaan lähtöön vaihtaa ja ko. lähdön ajokerta merkitään heille. Muut liputukset ja päätökset ovat voimassa niitä saaneilla kuljettajilla, ei kuitenkaan vilpillähtöpäätös.

20.19. Tauot

Karsintakilpailussa ja finaalikarsinnassa pidetään tauko 20+2 minuuttia, kun kukin lohko on ajanut kolme (3) erää.

Finaalikarsinnan ja finaalin välissä pidettävän tauon pituus on yksi (1) tunti.

Finaalissa pidetään 20+2 minuutin tauko aina kahden (2) ajetur erän jälkeen eli kaksi (2) taukoa.

Mikäli radan kunnostus vaatii, tauot voivat olla pidempiä.

20.20. Palkinnot

SM-liigassa palkinnot jaetaan kahdelletoista (12) parhaalle joukkueelle. Nämä palkinnot hankkii finaalkilpailun järjestäjä.

20.21. Ostotarjous

Käytössä on normaali ostotarjoussääntö jäljempänä esitetyn poikkeuksin. Ostotarjouksen voi tehdä kilpailuun hyväksytyistä autoista. Kaikki katsastuksessa hyväksytyt autot ovat myynnissä, riippumatta siitä, onko niillä ajettu yhtään lähtöä.

Joukkueenjohtajat saavat tehdä kolme (3) ostotarjousta kilpailupäivänä. He voivat kohdistaa ostotarjouksensa joko joukkueen autoon suojatarjouksina tai muuhun kilpailuun hyväksytyyn autoon. Lauantaina putoavien joukkueiden autot myydään lauantaina. Autot, jotka on hyväksytty mukaan kilpailuun, ovat kaikki myyntivielvoitteiden alla.

Pahasti vaurioituneen auton saa jatkoon selvinnyt joukkue halutessaan ilmoittaa lauantain karsinnan päätteeksi myyntiin lauantaina karsintapaikkakunnalla.

Tämän jälkeen kyseinen kuljettaja ja auto eivät jatka sunnuntain kilpailuudessa. Tämän johdosta ei kuljettajien tai autojen määrää voi lisätä ilmoitettuun joukkueeseen. Mikäli lauantain karsintakilpailun tulokset muuttuvat tuomariston päätöksestä on ostotarjouksen tekijän mahdollista vaihtaa ostotarjouksen kohdetta karsintakilpailun tulosten vahvistuttua.

Molempina päivinä kertyneet ostotarjousrahat jae-

taan seuraavasti;

Kilpailun järjestäjille jää 40% ostotarjousrahoista.

SM-finalistit eli sijoille 1-6 sijoittuneet joukkueet saavat joukkueille jaettavista ostotarjousrahoista 70% jaettuna tasan joukkueiden kesken.

Sijoille 7-12 sijoittuneet joukkueet saavat joukkueille jaettavista ostotarjousrahoista 30% jaettuna tasan joukkueiden kesken.

Rahat maksetaan kyseisten seurojen ilmoittamalle pankkitilille neljäntoista (14) päivän kuluessa kilpailusta.

20.22. Liigatiedotteet

Tiedottaminen tarkennetaan asetuksessa.

20.23. JM SM-Liiga kilpailun vastalausemaksu

Vastalausemaksu JM SM Liigassa on 900 euroa.

